



Plisy Cennik Detaliczny

www.shadow-system.pl

01.04.2026

PRODUCENT PLIS, ROLET I ŻALUZJI

shadow
SYSTEM



SHADOW-SYSTEM CENNIK DETALICZNY

Pamiętaj, że masz wpływ na wygląd i opracowanie folderów produktowych oraz cenników SHADOW-SYSTEM.
Cenimy sobie współpracę z naszymi klientami i opieramy ją na otwartej komunikacji.
Jeżeli masz uwagi lub pomysł jak udoskonalić materiały przygotowane przez nas, chętnie poznamy Twoją opinię.

SPIS TREŚCI

DECOMATIC® BASIC	05
Tabela podstawowa	06
Dopłaty do modeli	09
DECOMATIC® COMFORT	10
Tabela podstawowa	11
Dopłaty do modeli	14
DECOMATIC® PLAFOND	21
Tabela podstawowa	22
Dopłaty do modeli	26
Dopłaty - komponenty do żaluzji plisowanych DECOMATIC.	29
PLISA COSIFLOR	34
Tabela podstawowa	35
PLISA SMART	37
Tabela podstawowa	38
Dopłaty do modeli	41
Dopłaty - komponenty do żaluzji plisowanych SMART	43
DECOMATIC® 16 mm	44
Tabela podstawowa	45
PLISA SMART 16 mm	47
Tabela podstawowa	48
COULISSE SKYLIGHT - PLISY DACHOWE	51
Tabela podstawowa	52
Dopłaty - napędy i sterowania elektryczne.	53
Ogólne Warunki Gwarancji	60

JAK KORZYSTAĆ Z CENNIKA? **TO PROSTE!** POSTĘPUJ ZGODNIE Z PONIŻSZĄ INSTRUKCJĄ!

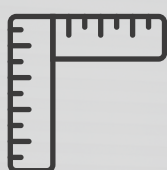

01. Wymiary

Dokonaj pomiaru dla wybranej plisy.



02. Cena

Z tabeli cenowej odczytaj cenę dla danego wymiaru, uwzględniając grupę cenową **(PG)** wybranej tkaniny.





03. Dopłaty

W sekcji dopłat znajdziesz ceny dopłat do modeli, napędów i sterowań elektrycznych, oraz dodatków takich jak np. uchwyty.



04. Ważne

Zwróć uwagę na ikony   
Ich znaczenie znajdziesz na dole stron w dalszej części cennika.
W razie jakichkolwiek pytań prosimy o kontakt z Biurem Obsługi Klienta.



Ważne

Szczegółowe informacje dotyczące wymiarów profili, komponentów oraz konstrukcji żaluzji plisowanych, znajdziesz w folderze produktowym. Folder dostępny jest również w wersji elektronicznej na naszej stronie internetowej.



www.shadow-system.pl



Informacje

- Standardowym sposobem montażu plis są stopki montażowe lub klipsy. W zestawie z gotową plisą otrzymasz komplet standardowych uchwytów montażowych niezbędnych do montażu zamówionego modelu plisy.
- Standardowymi kolorami profili w programie BASIC są kolory: biały lakierowany, biały strukturalny oraz srebrny anodowany pozostałe kolory: beżowy lakierowany, szary strukturalny, antracyt strukturalny oraz czarny strukturalny są dostępne za dopłatą zgodnie z tabelą dopłat na stronie 9.
- Dla plis uchwytowych przy szerokościach większych niż 1,00 m stosowany jest profil wzmocniony o wymiarach 20 x 22 mm (wys. x szer.). Istnieje możliwość zamówienia plisy o szerokości poniżej 1,00 m z profilem wzmocnionym za dopłatą zgodnie z tabelą dopłat na stronie 9 - wystarczy zaznaczyć odpowiednią rubrykę w formularzu zamówieniowym.
- Plisa oznaczona symbolem **P1415N BIS**, to plisa dwutkaninowa. Obliczając cenę takiej plisy, należy policzyć cenę z tabeli podstawowej dla pierwszej i oddzielnie dla drugiej tkaniny, uwzględniając ich grupy cenowe. Ta ikona  będzie przypominała o konieczności uwzględnienia drugiej tkaniny w wycenie.
- Szerokość tkaniny w plisie jest o 3 mm węższa od wymiaru zamówieniowego ze względu na grubość kapek bocznych zamykających profile plisy. Maksymalne szerokości tkanin plisowanych podane są na stronach katalogowych poszczególnych kolekcji. W przypadku plis o wymiarach zamówieniowych przekraczających te wartości, plisa może wymagać pionowego łączenia tkaniny (za dopłatą).
- Istnieje możliwość lakierowania profili na dowolny kolor z palety RAL (wycena indywidualna). Pozostałe komponenty (uchwyty obsługowe, kapy boczne do profili) należy wybrać według dostępnej kolorystyki.
- Na życzenie klienta możemy zmodyfikować wyprodukowaną wcześniej plisę. Wyceny dokonuje Biuro Obsługi Klienta. Po akceptacji zlecenia przez Kupującego, wykonamy modyfikacje zgodnie z obowiązującą technologią (np. zmniejszenie żaluzji, wymiana tkaniny lub sznurków).

* komponenty (stopki montażowe, uchwyty, kapki boczne) w kolorze czarnym



Kolorystyka profili BASIC

RAL
9016

BIAŁY
LAKIEROWANY

RAL
9016

BIAŁY
STRUKTURALNY

E6/EV1

SREBRNY
ANODOWANY

ZA DOPŁATĄ:

RAL
9010

STARA BIEL
STRUKTURALNY



BRONZE
ANODOWANY

RAL
9001

KREMOWY
STRUKTURALNY

RAL
1015

BEŻOWY
LAKIEROWANY

RAL
7040

SZARY
STRUKTURALNY

DB
703

CIEMNOSZARY
LAKIEROWANY

RAL
7016

ANTRACYT
STRUKTURALNY *

RAL
9005

CZARNY
STRUKTURALNY

TABELA PODSTAWOWA

Podane ceny są cenami netto. Należy doliczyć VAT (23%)

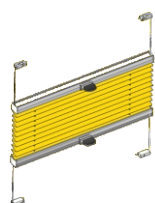

! Maksymalne wymiary produkcyjne dla poszczególnych modeli określone są w folderze produktowym.

Zajrzyj koniecznie!

Sposoby montażu*: stopki, klipsy, kątowniki, uchwyty zaciskowe.

Wersje obsługowe*: uchwyt obsługowy.

SZEROKOŚĆ

* w zależności od wybranego modelu plisy.
Szczegółowe informacje w folderze produktowym.

		SZEROKOŚĆ											
PG		50	60	70	80	90	100	110	120	130	140	150	160
80	S	136	155	173	190	209	227	244	262	281	300	317	335
	0	148	167	188	209	228	249	268	288	310	330	349	371
	1	164	186	211	235	258	283	305	329	354	375	399	423
	2	181	207	235	260	287	314	341	367	396	421	448	476
	3	198	227	258	287	317	347	378	407	438	469	498	528
90	4	227	261	296	330	365	400	434	467	504	540	573	608
	S	141	160	181	199	217	236	256	275	295	313	331	352
	0	155	176	198	218	239	262	283	304	327	347	369	391
	1	173	198	224	248	272	300	322	347	374	399	424	450
	2	190	219	249	279	306	335	365	392	423	450	480	510
100	3	210	242	276	308	339	373	405	437	472	503	536	569
	4	241	279	317	354	390	428	466	502	543	579	616	654
	S	148	167	188	207	227	248	267	285	308	327	346	367
	0	161	182	207	228	251	275	296	318	343	366	388	412
	1	181	207	235	262	288	316	342	369	396	423	449	477
110	2	202	232	264	295	326	358	387	417	450	480	511	543
	3	223	258	293	327	362	398	433	468	503	539	573	609
	4	256	296	338	376	416	458	497	538	579	619	659	701
	S	153	173	194	215	235	258	277	297	320	341	362	383
	0	167	190	215	239	263	288	310	334	361	383	407	432
120	1	190	218	248	276	304	333	361	388	419	446	474	503
	2	213	244	280	312	343	379	411	442	477	510	543	576
	3	235	272	310	347	384	423	461	497	536	573	610	648
	4	270	314	357	400	442	487	529	571	616	659	702	746
	S	157	180	202	223	244	267	288	310	334	355	375	399
130	0	174	199	226	249	275	301	324	349	375	400	425	452
	1	199	228	259	289	318	349	379	409	441	470	499	530
	2	224	258	293	329	363	399	434	468	505	540	573	609
	3	248	288	329	367	408	448	489	527	569	608	648	688
	4	285	331	378	422	469	515	562	606	654	699	746	792
140	S	163	185	209	231	253	277	300	321	346	369	391	415
	0	181	206	234	260	285	313	339	365	392	419	444	472
	1	207	239	271	302	334	366	398	428	462	494	524	557
	2	234	271	309	345	382	420	457	493	531	569	605	643
	3	262	304	346	388	430	473	515	557	601	643	684	729
150	4	301	348	398	446	494	544	592	642	692	739	787	838
	S	168	192	215	239	263	288	310	334	359	383	407	430
	0	188	214	243	270	297	326	354	380	409	437	464	493
	1	215	249	284	316	349	384	416	449	485	518	549	584
	2	244	284	324	362	400	441	480	518	560	598	635	676
160	3	275	318	365	409	452	498	543	588	634	679	722	769
	4	315	366	419	470	520	573	624	675	730	781	831	883
	PG	50	60	70	80	90	100	110	120	130	140	150	160

WYSOKOŚĆ

SZEROKOŚĆ



Ceny z tabeli podstawowej dotyczą modeli: **P1400N, P1414N, P1415N, P1415N BIS** z profilami w kolorze: biały lakierowany, biały strukturalny i srebrny anodowany. Dopłaty do pozostałych modeli oraz profili w innych kolorach znajdziesz na stronie 08.

		SZEROKOŚĆ											
PG		50	60	70	80	90	100	110	120	130	140	150	160
150	S	174	198	224	248	271	297	321	346	373	396	420	446
	0	193	223	252	281	309	338	367	395	425	453	483	512
	1	226	259	295	330	365	400	436	469	506	540	575	610
	2	256	296	338	380	420	462	502	544	586	627	668	709
	3	287	334	382	428	476	523	571	618	667	713	759	808
4	330	384	439	493	547	602	656	710	766	821	874	930	
160	S	178	203	231	256	281	308	333	358	386	411	436	462
	0	201	230	262	291	320	352	382	411	442	472	501	532
	1	234	270	308	343	380	417	453	490	527	564	600	638
	2	267	309	354	396	438	483	526	569	614	656	699	743
	3	300	349	399	449	498	549	598	647	699	749	798	849
4	344	401	460	517	573	632	688	744	803	861	917	977	
170	S	184	210	238	264	289	317	343	370	398	424	450	478
	0	207	238	270	301	331	365	395	425	460	490	520	552
	1	242	280	318	358	395	434	472	510	549	588	625	666
	2	277	321	369	413	458	503	549	594	640	686	730	777
	3	312	365	417	469	520	575	626	678	732	783	835	889
4	359	419	480	540	598	660	720	779	841	901	960	1022	
180	S	189	215	244	271	300	327	355	382	411	438	465	494
	0	214	246	280	312	343	378	409	441	476	508	540	573
	1	251	291	331	370	411	450	491	530	572	610	650	692
	2	288	335	383	430	477	524	572	619	668	716	761	810
	3	326	380	436	490	544	600	654	708	764	818	873	928
4	374	437	501	564	626	690	752	814	879	941	1004	1067	
190	S	194	223	252	280	308	338	366	394	424	452	480	510
	0	219	253	288	321	355	390	423	457	491	524	557	593
	1	260	301	343	384	425	468	510	549	594	634	676	718
	2	300	347	398	446	495	547	596	644	696	745	794	843
	3	338	394	452	510	567	625	682	737	798	853	910	968
4	389	452	520	586	651	719	784	848	917	981	1046	1114	
200	S	199	228	259	288	317	347	378	407	437	466	495	526
	0	227	262	297	333	366	402	437	472	508	543	577	614
	1	268	310	355	398	441	486	527	571	615	658	701	745
	2	309	361	413	464	515	568	618	670	722	774	824	877
	3	350	409	470	530	589	650	708	769	829	889	947	1009
4	404	470	541	609	677	748	814	883	954	1022	1090	1160	
210	S	205	235	266	296	326	358	388	417	449	480	510	541
	0	234	270	306	342	379	416	450	487	524	561	596	633
	1	277	321	367	412	457	502	547	590	638	682	726	773
	2	320	373	427	480	535	589	642	695	750	803	856	910
	3	363	424	489	549	610	675	736	798	861	924	985	1047
4	418	488	562	632	702	776	847	917	990	1063	1133	1205	
220	S	210	240	275	305	335	367	399	430	464	494	524	556
	0	240	277	316	354	390	428	465	502	541	579	615	654
	1	285	331	380	425	472	519	565	610	659	705	751	799
	2	331	386	442	498	552	609	664	720	777	832	886	943
	3	375	440	506	571	634	700	764	828	894	959	1022	1088
4	432	505	582	656	730	805	879	952	1029	1102	1176	1251	
230	S	215	248	281	313	345	379	409	441	476	508	540	573
	0	246	285	326	363	400	441	478	518	557	596	634	674
	1	295	342	391	438	487	536	583	630	680	729	777	825
	2	342	399	458	515	572	630	687	745	804	861	918	977
	3	390	454	523	590	656	725	791	858	927	993	1060	1128
4	448	523	602	678	755	834	910	987	1066	1143	1219	1298	
240	S	222	253	288	320	354	388	420	453	489	522	553	589
	0	253	293	334	373	413	453	493	532	575	614	652	695
	1	304	352	404	452	502	552	602	651	703	751	802	852
	2	352	412	472	531	590	651	711	770	831	890	948	1010
	3	402	470	541	610	679	750	820	888	960	1029	1098	1169
4	463	541	623	702	781	862	942	1021	1104	1182	1263	1344	
PG		50	60	70	80	90	100	110	120	130	140	150	160

PROGRAM BASIC



Jak należy uwzględnić dopłaty, których cena zależna jest od szerokości lub wysokości plisy? **To proste!**
Np. plisa **P1410N** o szerokości zamówieniowej 849 mm: (0,9 x 34 PLN) = 30,60 PLN netto.

DOPLĄTY

OKNA ROZWIERNO-UCHYLE



OBSŁUGA UCHWYTEM

P1400N
Otwierana jednostronnie - do góry.

BRAK DOPLĄTY

P1414N
Otwierana dwustronnie - do góry i do dołu, montowana na uchwytych bezinwazyjnych zatrzaskowych.

BRAK DOPLĄTY

P1415N
Otwierana dwustronnie - do góry i do dołu.

BRAK DOPLĄTY

P1415N BIS
Dwutkaninowa, otwierana dwustronnie - do góry i do dołu.

BRAK DOPLĄTY

P1410N
Otwierana dwustronnie - do góry i do dołu, z górnym profilem stałym.

35,00 PLN /mb szerokości plisy

P1416N
Otwierana dwustronnie - do góry i do dołu z listwami do bezinwazyjnego montażu w świetle szyby.

Wysokość	Dopłata
do 100 cm	136,00 PLN
od 100,1 cm do 150 cm	191,00 PLN
od 150,1 cm do 200 cm	245,00 PLN
od 220,1 cm do 220 cm	265,00 PLN

OKNA DACHOWE

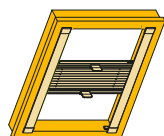

OBSŁUGA UCHWYTEM

P2400N
Otwierana jednostronnie - do góry, z górnym profilem stałym.

66,00 PLN

P2415N
Otwierana dwustronnie - do góry i do dołu.

66,00 PLN

P2416N
Otwierana dwustronnie - do góry i do dołu, z blendami bocznymi.

Kolory blend:

Wysokość	Dopłata
do 100 cm	123,00 PLN
od 100,1 cm do 120 cm	136,00 PLN
od 120,1 cm do 140 cm	151,00 PLN

DOPLĄTA ZA PROFILE W KOLORACH NIESTANDARDOWYCH:

STARA BIEL STRUKTURALNY	BEŻOWY LAKIEROWANY	KREMOWY STRUKTURALNY	BRONZE ANODOWANY	SZARY STRUKTURALNY	CIEMNOSZARY LAKIEROWANY	ANTRACYT STRUKTURALNY*	CZARNY STRUKTURALNY

SZEROKOŚĆ

	50	60	70	80	90	100	110	120	130	140	150	160
PLN	13	15	16	18	20	22	24	25	27	29	31	34

DOPLATY

PROGRAM
BASIC

DOPLATA ZA PROFIL WZMOCNIONY*:

	SZEROKOŚĆ												
	50	60	70	80	90	100	110	120	130	140	150	160	
PLN	8	9,5	11	12,6	14,2	15,7	profil wzmocniony stosowany standardowo						

**WAŻNE:**

Przy szerokościach większych niż 1,00 m standardowo stosowany jest profil wzmocniony o wymiarach 20 x 22 mm. Istnieje możliwość zamówienia plisy o szerokości poniżej 1,00 m z profilem wzmocnionym za dopłatą zgodnie z powyższą tabelą.

Wycena krok po kroku



Dane przyjęte do wyceny zostały oznaczone kolorem **czerwonym**.

Na potrzeby kalkulacji przyjęliśmy następujące parametry:

Wymiary - 78,6 cm x 142 cm
Model - P1410N
Tkanina - S-0150PL (PG: S)
Dodatki - uchwyt „METAL”



- 1 Dokonaj pomiaru, 78,6 cm x 142 cm (szerokość x wysokość)
- 2 Z tabeli odczytaj cenę dla zaokrąglonego w górę wymiaru, uwzględniając grupę cenową (PG) wybranej tkaniny, 80 cm x 150 cm (**248 PLN**)
- 3 Wybierz odpowiedni model (str.8) (P1410 - dopłata do szerokości 0.8 x 35 PLN = **28,00**)
- 4 Dodatkowo wybieramy uchwyt obsługowy „METAL” 2szt (2 x **15,10 PLN**)
- 5 Końcowa cena detaliczna (248 + 28 + 30,20 PLN) **306,20 PLN netto + VAT 23%**

Czy wiesz, że

Istnieje możliwość wykonania żaluzji plisowanej o większych wymiarach niż jest to podane w tabeli podstawowej. Może również zajść potrzeba łączenia tkaniny. Jeżeli macie Państwo jakiegokolwiek pytania, zapraszamy do kontaktu z naszym Biurem Obsługi Klienta.

*zamiast standardowego profilu



Ważne

Szczegółowe informacje dotyczące wymiarów profili, komponentów oraz konstrukcji żaluzji plisowanych, znajdziesz w folderze produktowym. Folder dostępny jest również w wersji elektronicznej na naszej stronie internetowej.



www.shadow-system.pl



Informacje

- Standardowym sposobem montażu plis są stopki montażowe lub klipsy. W zestawie z gotową plisą otrzymasz komplet standardowych uchwytów montażowych niezbędnych do montażu zamówionego modelu plisy.
- Dla plis uchwytowych przy szerokościach większych niż 1,10 m stosowany jest profil wzmocniony o wymiarach 20 x 22 mm. (wys. x szer.) Istnieje możliwość zamówienia plisy o szerokości poniżej 1,10 m z profilem wzmocnionym za dopłatą zgodnie z tabelą na stronie 14 - wystarczy zaznaczyć odpowiednią rubrykę w formularzu zamówieniowym.
- Plisy oznaczone symbolami **P1615 BIS, P1620, P1622, P1626, P1720, P1722, P1725, P1820, P1822, P1825, P1920, P1922, P1925, P2620, P2621, P2622, P2626**, to plisy dwutkaninowe. Obliczając cenę takiej plisy, należy policzyć cenę z tabeli podstawowej dla pierwszej i oddzielnie drugiej tkaniny, uwzględniając ich grupy cenowe. Ta ikona  będzie przypominała o konieczności uwzględnienia drugiej tkaniny w wycenie.
- Szerokość tkaniny w plisie jest o 3 mm węższa od wymiaru zamówieniowego ze względu na grubość kapek bocznych zamykających profile plisy. Nie dotyczy to form specjalnych i plis dachowych. Maksymalne szerokości tkanin plisowanych podane są na stronach katalogowych poszczególnych kolekcji. W przypadku plis o wymiarach zamówieniowych przekraczających te wartości, plisa może wymagać pionowego łączenia tkaniny (za dopłatą).
- Istnieje możliwość lakierowania profili na dowolny kolor z palety RAL (wycena indywidualna). Pozostałe komponenty (uchwyty obsługowe, kapy boczne do profili) należy wybrać według dostępnej kolorystyki.
- W plisach uchwytowych programu COMFORT stosowane są wewnętrzne sprężynki regulujące napięcie sznurków. Zastosowanie sprężynek wpływa znacząco na lekkość i płynność obsługi plisy, a także, w przypadku omyłki lub niedokładnego pomiaru wysokości plisy, sprężynki niwelują różnicę podczas montażu, bez względu, czy różnica w pomiarze była na plus, czy na minus od rzeczywistego wymiaru.
- Na życzenie klienta możemy zmodyfikować wyprodukowaną wcześniej plisę. Wyceny dokonuje Biuro Obsługi Klienta. Po akceptacji przez Kupującego, wykonamy modyfikacje zgodnie z obowiązującą technologią (np. zmniejszenie żaluzji, wymiana tkaniny lub sznurków).



Kolorystyka profili COMFORT *

RAL 9016

BIAŁY
LAKIEROWANY

RAL 9016

BIAŁY
STRUKTURALNY

RAL 9010

STARA BIEL
STRUKTURALNY



BRONZE
ANODOWANY

RAL 1015

BEŻOWY
LAKIEROWANY

RAL 9001

KREMOWY
STRUKTURALNY

RAL 7040

SZARY
STRUKTURALNY

E6/EV1

SREBRNY
ANODOWANY

DB 703

CIEMNOSZARY
LAKIEROWANY

RAL 7016

ANTRACYT
STRUKTURALNY **

RAL 9005

CZARNY
STRUKTURALNY

TABELA PODSTAWOWA

Podane ceny są cenami netto. Należy doliczyć VAT (23%)

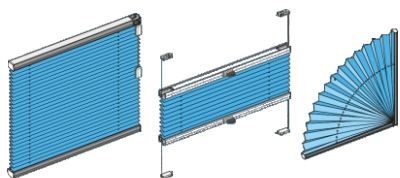

- ! Maksymalne wymiary produkcyjne dla poszczególnych modeli określone są w folderze produktowym.
- **Zajrzyj koniecznie!**

Sposoby montażu*: stopki, klipsy, kątowniki, uchwyty zaciskowe.
Wersje obsługowe*: uchwyt obsługowy, sznurek, tańcuszek lub napęd elektryczny.

* w zależności od wybranego modelu plisy i tkaniny.
Szczegółowe informacje w folderze produktowym oraz katalogu tkanin.

SZEROKOŚĆ

Szczegółowe informacje w folderze produktowym oraz katalogu tkanin.

PG	50	60	70	80	90	100	110	120	130	140	150	160	170	180	190	200	210	220	
80	S	194	206	227	249	281	292	313	346	367	379	400	421	444	465	487	508	519	551
	0	215	227	260	281	313	335	346	379	400	421	453	465	498	519	530	563	584	617
	1	227	249	281	313	358	379	411	433	465	487	519	541	563	605	627	659	682	713
	2	249	281	313	358	400	433	465	498	530	563	596	627	659	703	725	769	789	833
	3	281	313	358	379	444	476	519	551	596	627	671	713	746	789	823	854	898	952
90	S	194	215	238	260	292	313	335	358	379	400	421	444	465	487	508	530	551	573
	0	215	238	260	292	324	346	367	400	421	453	465	487	519	541	563	584	617	639
	1	238	260	292	324	367	400	421	465	487	519	541	563	605	627	671	703	725	769
	2	260	292	324	367	421	465	487	530	563	605	627	671	713	736	779	800	843	886
	3	292	324	367	411	476	519	551	605	648	682	725	769	800	843	886	940	963	1017
100	S	206	215	249	270	304	324	346	379	390	421	444	465	498	508	530	563	573	605
	0	227	249	270	292	335	367	379	411	433	465	487	519	551	573	596	617	639	671
	1	249	281	313	346	400	421	444	487	519	541	584	605	648	671	703	736	769	800
	2	281	313	358	379	444	487	519	563	605	648	671	713	746	789	833	854	909	952
	3	313	346	400	433	498	541	596	648	682	725	769	823	854	909	952	1006	1038	1082
110	S	206	227	260	281	313	335	367	390	411	444	465	487	508	530	563	584	605	639
	0	227	249	281	313	346	379	400	433	453	487	519	530	573	596	617	648	671	703
	1	260	292	324	358	411	433	476	519	541	584	605	648	682	713	736	779	800	843
	2	292	324	367	411	476	519	551	596	627	671	713	746	800	833	865	919	963	1006
	3	324	367	411	465	541	584	627	682	725	779	823	865	919	963	1017	1049	1103	1158
120	S	215	238	260	292	324	346	379	400	433	453	487	508	530	563	584	617	639	671
	0	238	260	292	324	367	390	411	453	476	508	530	563	596	617	648	682	703	736
	1	260	292	346	367	433	465	487	530	563	605	648	671	713	746	779	823	843	886
	2	304	346	379	421	498	541	584	627	671	713	746	789	843	886	940	974	1017	1071
	3	346	379	433	476	563	617	671	725	769	823	865	919	974	1026	1071	1124	1169	1244
130	S	227	260	281	313	335	367	390	421	444	476	498	519	563	584	605	639	659	693
	0	260	281	313	346	379	400	433	465	498	530	551	584	617	648	671	703	736	769
	1	292	324	367	411	444	476	519	551	596	627	671	703	746	779	823	854	886	940
	2	346	379	433	476	530	563	605	659	703	746	789	833	886	940	974	1026	1071	1124
	3	379	433	487	541	605	648	703	769	823	865	919	974	1026	1082	1136	1190	1244	1309
140	S	238	260	292	324	346	379	400	444	465	498	519	551	584	605	627	659	693	725
	0	260	292	335	367	390	421	453	487	519	551	584	605	648	671	703	736	769	800
	1	313	346	400	433	465	498	541	584	617	659	703	736	779	823	854	898	940	974
	2	358	400	444	498	541	596	648	703	736	789	833	886	940	984	1026	1082	1124	1169
	3	400	444	519	563	627	682	736	800	854	919	974	1026	1092	1146	1201	1266	1319	1374
PG	50	60	70	80	90	100	110	120	130	140	150	160	170	180	190	200	210	220	

WYSOKOŚĆ

SZEROKOŚĆ

Ceny z tabeli podstawowej dotyczą modeli:
uchwytowych P1600, P1614, P1615, P1615BIS, P1620,
sznurkowych P1700, P1720,
oraz wszystkich plis montowanych na stałe.
Dopłaty do pozostałych modeli znajdziesz na stronach 14-20.



Dopłaty do modeli z obsługą elektryczną
znajdują się na stronie 18.
Dopłaty do napędów elektrycznych
i sterowania znajdziesz na stronie 53-59

PROGRAM COMFORT

DECOMATIC®
BENTHIN

		SZEROKOŚĆ																	
PG		50	60	70	80	90	100	110	120	130	140	150	160	170	180	190	200	210	220
150	S	249	270	313	335	367	390	421	453	487	508	541	573	596	627	659	693	713	757
	0	270	304	346	379	400	433	465	508	530	573	605	639	671	703	736	769	800	843
	1	313	358	411	444	487	530	551	605	648	703	725	769	823	854	898	940	974	1026
	2	367	411	476	530	563	617	671	725	779	833	865	919	984	1026	1082	1136	1169	1244
	3	421	476	541	605	659	713	779	843	898	963	1017	1082	1146	1212	1266	1319	1384	1450
4	485	547	623	696	758	821	896	969	1032	1108	1170	1243	1319	1394	1456	1517	1592	1667	
160	S	260	281	313	346	379	400	433	465	498	530	563	584	627	648	682	713	746	779
	0	281	313	346	390	421	453	487	519	551	584	617	648	693	725	757	789	823	865
	1	324	367	421	465	498	541	584	627	671	725	769	800	843	886	940	974	1017	1071
	2	379	433	487	541	596	648	703	769	800	854	919	963	1026	1082	1136	1190	1244	1288
	3	433	487	551	627	682	746	823	886	952	1017	1071	1136	1201	1266	1319	1384	1450	1525
4	497	561	633	722	784	858	945	1019	1094	1170	1232	1305	1381	1456	1517	1592	1667	1753	
170	S	260	292	324	367	390	421	453	487	519	551	584	617	648	682	703	746	769	811
	0	292	324	367	400	433	465	498	541	573	617	648	682	725	757	789	823	854	898
	1	346	379	433	476	530	563	605	659	703	746	789	833	886	940	974	1017	1049	1103
	2	400	444	519	563	617	671	725	789	843	909	963	1017	1071	1124	1169	1244	1288	1362
	3	444	519	584	659	725	779	843	919	984	1049	1124	1190	1266	1319	1384	1450	1525	1590
4	511	597	672	758	834	896	969	1058	1132	1206	1293	1368	1456	1517	1592	1667	1753	1829	
180	S	270	292	335	379	400	433	465	508	530	573	596	627	671	703	736	769	800	833
	0	292	335	379	411	453	487	519	563	596	639	671	703	746	779	811	854	886	931
	1	358	400	444	498	541	584	627	682	725	779	823	854	919	963	1017	1049	1092	1158
	2	411	465	530	596	648	703	769	823	865	940	1006	1049	1124	1169	1244	1288	1342	1407
	3	465	530	617	682	746	823	886	963	1026	1092	1169	1244	1319	1384	1450	1525	1590	1676
4	535	609	709	784	858	945	1019	1108	1180	1256	1344	1430	1517	1592	1667	1753	1829	1928	
190	S	270	313	346	379	411	444	487	519	551	584	617	648	693	725	757	800	823	865
	0	304	346	379	421	465	498	530	584	617	648	682	725	769	800	843	886	919	963
	1	367	411	465	519	551	605	659	713	746	800	843	898	952	1006	1038	1092	1146	1201
	2	421	476	541	617	671	725	789	854	919	974	1038	1092	1158	1222	1276	1342	1396	1459
	3	487	551	627	713	779	843	919	1006	1071	1146	1222	1288	1374	1438	1514	1590	1665	1742
4	561	633	722	821	896	969	1058	1156	1232	1319	1405	1480	1580	1655	1741	1829	1916	2003	
200	S	281	313	358	390	433	465	498	530	573	605	639	682	713	746	789	823	854	898
	0	313	346	400	433	476	519	551	596	639	671	713	757	800	833	877	909	952	995
	1	367	421	476	530	584	627	671	736	779	833	886	940	984	1038	1082	1136	1190	1255
	2	433	498	563	627	703	746	823	886	952	1017	1082	1136	1212	1266	1330	1396	1450	1525
	3	498	584	659	736	800	886	963	1038	1124	1201	1266	1342	1428	1504	1580	1665	1731	1817
4	573	672	758	847	920	1019	1108	1194	1293	1381	1456	1542	1642	1730	1816	1916	1991	2089	
210	S	292	324	367	400	444	476	508	551	584	627	659	693	736	779	811	854	886	931
	0	324	367	411	453	487	530	573	617	648	703	736	769	823	865	898	940	984	1026
	1	379	433	487	541	605	648	703	769	800	854	919	963	1026	1071	1124	1169	1244	1288
	2	444	519	584	659	725	779	843	919	984	1049	1124	1169	1255	1319	1384	1450	1514	1590
	3	519	605	682	769	843	919	1006	1082	1158	1244	1319	1396	1471	1568	1634	1731	1806	1882
4	597	696	784	883	969	1058	1156	1243	1331	1430	1517	1605	1691	1803	1878	1991	2077	2165	
220	S	292	335	379	421	453	498	530	573	605	648	682	713	757	800	833	877	909	952
	0	335	367	421	465	498	551	584	639	671	725	757	800	843	886	931	974	1006	1060
	1	400	444	519	563	617	671	725	779	833	898	952	1006	1049	1103	1158	1222	1276	1330
	2	465	530	605	682	746	823	865	963	1017	1092	1158	1222	1309	1374	1438	1504	1568	1644
	3	541	617	713	789	865	963	1038	1124	1212	1288	1374	1450	1548	1622	1697	1795	1871	1969
4	623	709	821	907	995	1108	1194	1293	1394	1480	1580	1667	1779	1866	1952	2064	2152	2264	
230	S	313	346	390	433	465	508	541	584	627	671	703	746	789	823	865	909	940	984
	0	346	379	433	487	519	563	605	648	693	736	779	823	877	919	963	1006	1038	1092
	1	411	465	530	584	648	703	746	800	854	919	974	1026	1092	1146	1212	1266	1319	1384
	2	487	551	627	703	769	843	909	984	1049	1136	1201	1266	1342	1407	1471	1557	1634	1697
	3	551	648	736	823	909	984	1071	1158	1255	1342	1428	1504	1590	1688	1763	1861	1935	2033
4	633	746	847	945	1045	1132	1232	1331	1444	1542	1642	1730	1829	1941	2027	2139	2226	2338	
240	S	313	346	400	444	487	519	563	605	639	682	725	757	811	854	886	931	974	1017
	0	346	390	444	487	530	584	617	671	713	757	800	843	898	940	984	1026	1082	1124
	1	421	476	541	605	659	713	769	833	886	952	1006	1071	1136	1190	1244	1309	1362	1428
	2	498	563	648	725	789	865	940	1017	1092	1158	1244	1319	1396	1459	1548	1611	1688	1763
	3	563	659	769	843	940	1026	1103	1212	1288	1384	1471	1557	1665	1742	1828	1926	2001	2109
4	647	758	883	969	1082	1180	1269	1394	1480	1592	1691	1791	1916	2003	2103	2214	2300	2425	

		SZEROKOŚĆ																	
PG		50	60	70	80	90	100	110	120	130	140	150	160	170	180	190	200	210	220
250	S	324	367	411	453	498	530	573	627	659	703	746	789	833	877	919	952	995	1049
	0	358	400	453	498	551	596	639	693	736	789	823	877	919	974	1017	1060	1115	1158
	1	433	487	551	617	671	736	789	854	919	984	1038	1092	1158	1222	1276	1342	1396	1459
	2	519	584	671	746	823	898	974	1049	1136	1212	1276	1362	1438	1514	1590	1665	1742	1828
	3	596	682	779	865	974	1049	1146	1255	1342	1438	1525	1611	1709	1806	1893	1990	2087	2185
4	685	784	896	995	1120	1206	1319	1444	1542	1655	1753	1853	1965	2077	2176	2288	2400	2513	
260	S	335	379	421	465	508	551	584	639	682	725	769	811	854	898	940	984	1026	1071
	0	367	411	465	519	563	605	648	713	757	800	854	898	952	995	1038	1092	1146	1201
	1	444	498	563	627	703	746	823	886	952	1017	1071	1136	1201	1266	1319	1384	1438	1514
	2	530	605	682	769	843	919	1006	1082	1158	1255	1319	1396	1493	1568	1634	1709	1806	1882
	3	617	703	800	909	1006	1092	1190	1288	1384	1471	1580	1676	1763	1871	1969	2055	2153	2250
4	709	808	920	1045	1156	1256	1368	1480	1592	1691	1816	1928	2027	2152	2264	2363	2475	2588	
270	S	335	379	433	487	519	563	605	648	703	746	789	823	877	919	974	1006	1049	1103
	0	379	421	487	530	584	627	671	725	779	823	877	919	974	1026	1082	1124	1169	1232
	1	465	519	584	659	713	779	833	909	974	1038	1092	1158	1244	1309	1362	1428	1493	1568
	2	541	617	713	789	865	952	1026	1124	1201	1288	1362	1438	1525	1611	1688	1763	1861	1947
	3	627	725	833	940	1026	1124	1222	1330	1428	1525	1622	1709	1828	1926	2012	2121	2218	2315
4	722	834	959	1082	1180	1293	1405	1530	1642	1753	1866	1965	2103	2214	2314	2439	2551	2662	
280	S	346	390	444	498	530	573	617	671	713	769	811	854	909	940	995	1038	1082	1136
	0	390	433	487	551	596	639	682	746	800	854	898	940	1006	1049	1103	1158	1201	1266
	1	465	530	605	671	736	800	854	940	1006	1071	1136	1201	1276	1330	1396	1459	1525	1611
	2	551	648	725	823	898	974	1071	1146	1244	1319	1396	1493	1580	1665	1742	1828	1915	2001
	3	648	746	854	963	1071	1158	1266	1374	1459	1580	1676	1763	1882	1990	2087	2185	2293	2401
4	746	858	983	1108	1232	1331	1456	1580	1679	1816	1928	2027	2165	2288	2400	2513	2637	2762	
290	S	358	400	453	498	551	584	639	693	736	789	823	877	931	974	1017	1060	1115	1169
	0	400	453	498	551	605	648	703	769	823	877	919	974	1026	1082	1124	1178	1232	1298
	1	476	541	617	682	746	823	886	963	1026	1092	1158	1244	1309	1374	1438	1514	1580	1644
	2	563	659	746	833	919	1006	1092	1190	1276	1362	1438	1525	1622	1709	1795	1882	1969	2055
	3	671	769	886	984	1092	1190	1309	1407	1514	1622	1731	1828	1935	2044	2153	2250	2359	2476
4	772	883	1019	1132	1256	1368	1506	1618	1741	1866	1991	2103	2226	2350	2475	2588	2712	2849	
300	S	367	411	465	508	563	605	648	703	757	800	854	898	952	995	1049	1092	1136	1190
	0	400	453	519	573	617	671	725	789	843	886	940	995	1060	1115	1158	1212	1266	1330
	1	487	551	627	713	779	843	909	984	1049	1124	1190	1266	1342	1407	1471	1557	1622	1697
	2	584	671	769	854	952	1038	1124	1222	1309	1396	1493	1568	1676	1751	1849	1935	2012	2121
	3	682	789	909	1017	1124	1244	1330	1450	1557	1676	1774	1882	2001	2109	2218	2315	2434	2542
4	784	907	1045	1170	1293	1430	1530	1667	1791	1928	2040	2165	2300	2425	2551	2662	2799	2923	
PG		50	60	70	80	90	100	110	120	130	140	150	160	170	180	190	200	210	220

Czy wiesz, że?

W produkcji plus bazujemy na wiodącym w Europie systemie DECOMATIC® niemieckiej firmy BENTHIN. System gwarantuje najwyższą jakość detali oraz nowoczesne rozwiązania, przekładające się na niezawodną i długoletnią eksploatację.

Wycena krok po kroku

Na potrzeby kalkulacji przyjęliśmy następujące parametry:
Wymiary - 87,5 cm x 109,3 cm
Model - P1705
Tkanina - 1-1350 PL (PG: 1)
Dodatki: stopka montażowa do płytkich listw przyszybowych

1

Dokonaj pomiaru, 87,5 cm x 109,3 cm (szerokość x wysokość)

2

Z tabeli odczytaj cenę dla zaokrąglonego w górę wymiaru, uwzględniając grupę cenową (PG) wybranej tkaniny, 90 cm x 110 cm (411 PLN)

3

Wybierz odpowiedni model (str. 14 -20) (P1705 -dopłata do modelu z prowadzeniem bocznym 29 PLN)

4

Dodatkowo wybieramy stopka montażowa do płytkich listw przyszybowych 1 kpl (5,20 PLN)

5

Końcowa cena detaliczna (411 + 29 +5,20 PLN) 445,20 PLN netto + VAT 23%

PROGRAM COMFORT

1/2

Modele **P1615 BIS**, **P1620**, **P1622**, **P1626** to plisy dwutkaninowe. Pamiętaj, aby policzyć ceny dla obydwu tkanin, uwzględniając ich grupy cenowe dla pełnego wymiaru plisy.

DOPLĄTY



OBSŁUGA UCHWYTEM

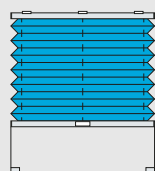

P1600
Otwierana jednostronnie - do góry, z górnym profilem stałym.

BRAK DOPLĄTY

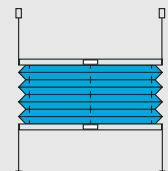

P1614
Otwierana dwustronnie - do góry i do dołu, montowana na uchwytach bezinwazyjnych zatrzaskowych.

BRAK DOPLĄTY

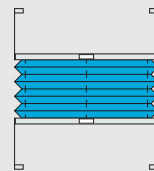

P1615
Otwierana dwustronnie - do góry i do dołu.

BRAK DOPLĄTY

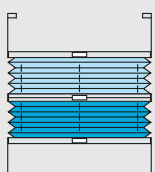

P1615 BIS 1/2
Dwutkaninowa, otwierana dwustronnie - do góry i do dołu.

BRAK DOPLĄTY

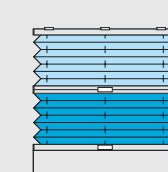

P1620 1/2
Dwutkaninowa, otwierana jednostronnie - do góry, z górnym profilem stałym.

BRAK DOPLĄTY

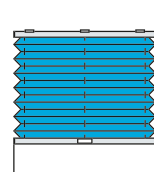

P1602
Otwierana jednostronnie - do góry, z górnym i dolnym profilem stałym.

35,00 PLN /mb szerokości plisy

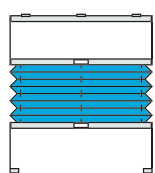

P1610
Otwierana dwustronnie - do góry i do dołu, z górnym profilem stałym.

35,00 PLN /mb szerokości plisy

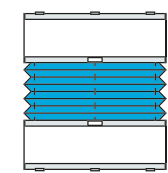

P1612
Otwierana dwustronnie do góry i do dołu, z górnym i dolnym profilem stałym.

69,00 PLN /mb szerokości plisy

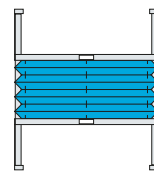

P1616
Otwierana dwustronnie - do góry i do dołu z listwami do bezinwazyjnego montażu w świetle szyby.

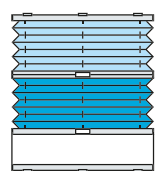

P1622 1/2
Dwutkaninowa, otwierana jednostronnie - do góry z górnym i dolnym profilem stałym.

35,00 PLN /mb szerokości plisy

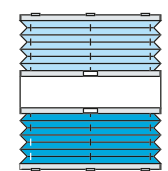

P1626 1/2
Dwutkaninowa, niezależna obsługa górnej i dolnej tkaniny, górny i dolny profil stały.

35,00 PLN /mb szerokości plisy

Wysokość	Dopłata
do 100 cm	136,00 PLN
od 100,1 cm do 150 cm	191,00 PLN
od 150,1 cm do 200 cm	250,00 PLN
od 220,1 cm do 220 cm	265,00 PLN

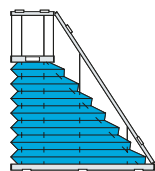

P1634
Forma specjalna: trapez ze skosem jednostronnym, otwierana jednostronnie - do dołu.

276,00 PLN

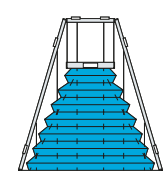

P1635
Forma specjalna: trapez ze skosem dwustronnym, otwierana jednostronnie - do dołu.

276,00 PLN

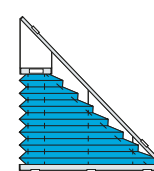

P1636
Forma specjalna: trójkąt ze skosem jednostronnym, otwierana jednostronnie - do dołu.

276,00 PLN

DOPLĄTA ZA PROFIL WZMOCNIONY*:

SZEROKOŚĆ

	50	60	70	80	90	100	110	120	130	140	150	160
PLN	8	9,5	11	12,6	14,2	15,7	17,3	profil wzmocniony stosowany standardowo				



WAŻNE:

Przy szerokościach większych niż 1,10 m standardowo stosowany jest profil wzmocniony o wymiarach 20 x 22 mm. Istnieje możliwość zamówienia plisy o szerokości poniżej 1,10 m z profilem wzmocnionym za dopłatą zgodnie z powyższą tabelą.

OKNA ROZWIERNO-UCHYLE



Jak należy uwzględnić dopłaty, których cena zależna jest od szerokości lub wysokości plisy? **To proste!**
Np. plisa P1626 o szerokości zamówieniowej 1160 mm:
1,2 x 35 PLN = 42 PLN netto.

PROGRAM COMFORT



OBSŁUGA UCHWYTEM

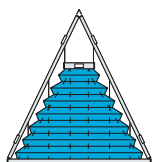

P1637
Forma specjalna: trójkąt ze skosem dwustronnym, otwierana jednostronnie - do dołu.
276,00 PLN

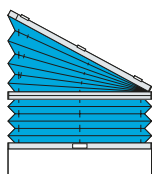

P1650
Forma specjalna: ruchoma tyłko dolna, prostokątna część plisy. Środkowy profil stały.
276,00 PLN

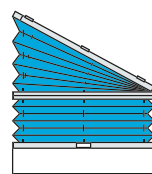

P1652
Forma specjalna: otwierana jednostronnie - do góry. Środkowy oraz dolny profil stały.
276,00 PLN

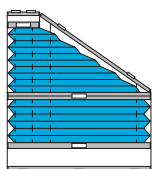

P1660
Forma specjalna: otwierana do dołu (w całości) i do góry (tylko do wysokości środkowego profilu).
276,00 PLN

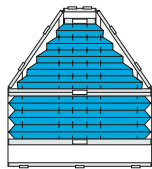

P1661
Forma specjalna: otwierana do dołu (w całości) i do góry (tylko do wysokości środkowego profilu).
276,00 PLN

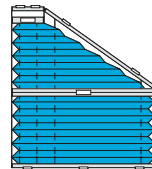

P1662
Forma specjalna: otwierana jednostronnie do dołu.
276,00 PLN

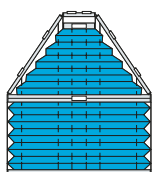

P1663
Forma specjalna: otwierana jednostronnie - do dołu.
276,00 PLN

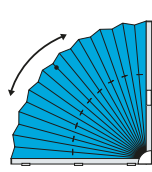

P1680
Forma specjalna: otwierana jednostronnie.
417,00 PLN

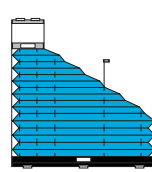

P1682
Forma specjalna: otwierana dwustronnie - do góry i do dołu.
417,00 PLN

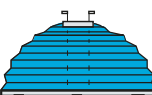

P1686
Forma specjalna: otwierana jednostronnie - do dołu.
417,00 PLN

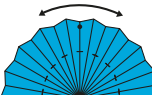

P1687
Forma specjalna: otwierana jednostronnie.
417,00 PLN

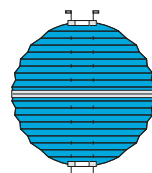

P1688
Forma specjalna: otwierana dwustronnie - do góry i do dołu.
417,00 PLN

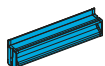

PROFIL OBSŁUGOWY

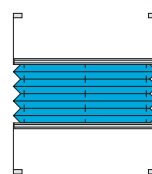

P5615
Otwierana dwustronnie - do góry i do dołu.
98,00 PLN
113,00 PLN /mb szerokości plisy

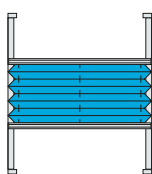

P5616
Otwierana dwustronnie - do góry i do dołu.
98,00 PLN
113,00 PLN /mb szerokości plisy

Wysokość	Dopłata
do 100 cm	136,00 PLN
od 100,1 cm do 150 cm	191,00 PLN
od 150,1 cm do 200 cm	250,00 PLN
od 220,1 cm do 220 cm	265,00 PLN

Kolory profilu obsługowego:



BIAŁY LAKIEROWANY



SREBRNY ANODOWANY



ANTRACYT STRUKTURALNY



CZARNY ANODOWANY

PROGRAM COMFORT

DOPLATY



OBSŁUGA SZNURKIEM

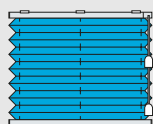

P1700

Otwierana jednostronnie - do góry, z górnym profilem stałym.

**BRAK
DOPLATY**

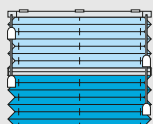

P1720 ^{1/2}

Dwutkaninowa, otwierana jednostronnie - do góry.

**BRAK
DOPLATY**

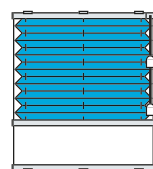

P1702

Otwierana jednostronnie - do góry, z górnym i dolnym profilem stałym.

**29 PLN
+34,00 PLN /mb
szerokości plisy**

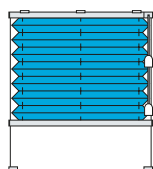

P1705

Otwierana jednostronnie - do góry, z górnym profilem stałym oraz prowadzeniem bocznym.

29,00 PLN

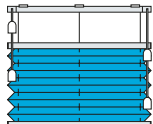

P1710

Otwierana dwustronnie - do góry i do dołu z górnym profilem stałym.

**60,00 PLN /mb
szerokości plisy**

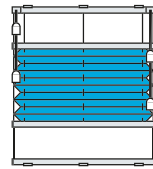

P1712

Otwierana dwustronnie - do góry i do dołu, z górnym i dolnym profilem stałym.

**29 PLN
+90,00 PLN /mb
szerokości plisy**

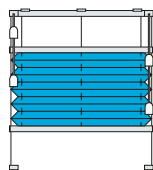

P1715

Otwierana dwustronnie - do góry i do dołu z górnym profilem stałym oraz prowadzeniem bocznym.

**29 PLN
+60,00 PLN /mb
szerokości plisy**

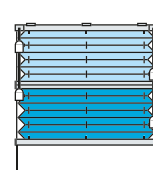

P1722 ^{1/2}

Dwutkaninowa, otwierana jednostronnie - do góry, z górnym i dolnym profilem stałym.

**29 PLN
+34,00 PLN /mb
szerokości plisy**

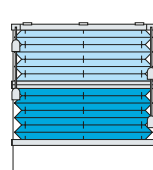

P1725 ^{1/2}

Dwutkaninowa, otwierana jednostronnie do góry, z górnym profilem stałym oraz prowadzeniem bocznym.

29,00 PLN

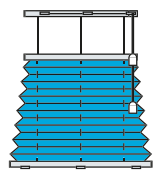

P1730

Forma specjalna: trapez ze skosem dwustronnym, otwierana jednostronnie - do dołu.

276,00 PLN

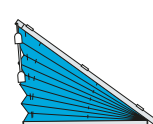

P1740

Forma specjalna: trójkąt ze skosem jednostronnym, otwierana jednostronnie - do góry.

276,00 PLN

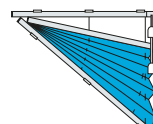

P1741

Forma specjalna: trójkąt ze skosem jednostronnym, otwierana jednostronnie - do dołu.

276,00 PLN

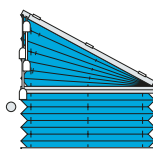

P1750

Forma specjalna: otwierana jednostronnie - do góry, z górnym profilem stałym.

276,00 PLN

**BEZ HAMULCA
SZNURKA**

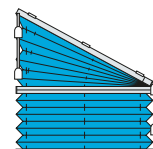

P1751

Forma specjalna: otwierana jednostronnie - do góry, z górnym profilem stałym.

276,00 PLN

**Z HAMULCEM
SZNURKA**

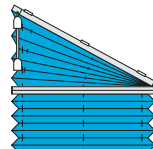

P1753

Forma specjalna: otwierana jednostronnie - do góry z górnym profilem stałym.

276,00 PLN

**Z HAMULCEM
SZNURKA**

OKNA ROZWIERNO-UCHYLE

1/2

Modele **P1720**, **P1722** i **P1725** to plisy dwutkaninowe.

Pamiętaj, aby policzyć ceny dla obydwu tkanin, uwzględniając ich grupy cenowe dla pełnego wymiaru plisy.



Jak należy uwzględnić dopłaty, których cena zależna jest od szerokości lub wysokości plisy? **To proste!**
Np. plisa P1802 o szerokości zamówieniowej 1160 mm:
(1,2 x 114 PLN) + 230 = 366,80 PLN netto.

PROGRAM COMFORT

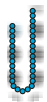

OBSŁUGA ŁAŃCUSZKIEM

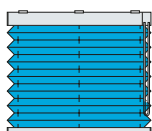

P1800

Otwierana jednostronnie - do góry, z górnym profilem stałym.

164,00 PLN
+53,00 PLN /mb
szerokości plisy

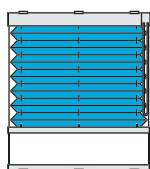

P1802

Otwierana jednostronnie - do góry, z górnym i dolnym profilem stałym.

230,00 PLN
+114,00 PLN /mb
szerokości plisy

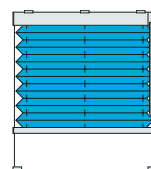

P1805

Otwierana jednostronnie - do góry, z górnym profilem stałym oraz prowadzeniem bocznym.

230,00 PLN
+93,00 PLN /mb
szerokości plisy

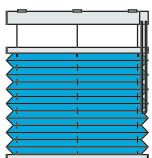

P1810

Otwierana dwustronnie - do góry i do dołu z górnym profilem stałym.

164,00 PLN
+114,00 PLN /mb
szerokości plisy

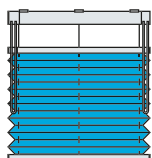

P1810 DUO

Model wyposażony w dwa łańcuszki obsługowe umożliwia niezależne sterowanie środkowym i dolnym profilem.

380,00 PLN
+114,00 PLN /mb
szerokości plisy

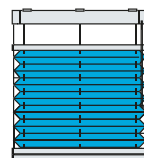

P1812

Otwierana dwustronnie - do góry i do dołu, z górnym i dolnym profilem stałym. Brak możliwości niezależnego sterowania ruchomymi profilami środkowymi.

230,00 PLN
+136,00 PLN /mb
szerokości plisy

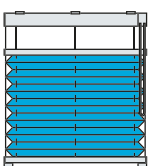

P1815

Otwierana dwustronnie - do góry i do dołu z górnym profilem stałym oraz prowadzeniem bocznym.

230,00 PLN
+114,00 PLN /mb
szerokości plisy

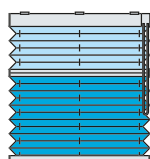

P1820

Dwutkaninowa, otwierana jednostronnie - do góry.

164,00 PLN
+93,00 PLN /mb
szerokości plisy

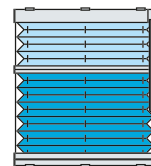

P1822

Dwutkaninowa, otwierana jednostronnie - do góry, z górnym i dolnym profilem stałym.

230,00 PLN
+93,00 PLN /mb
szerokości plisy

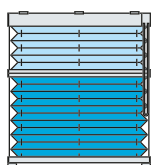

P1825

Dwutkaninowa, otwierana jednostronnie do góry, z górnym profilem stałym oraz prowadzeniem bocznym.

230,00 PLN
+93,00 PLN /mb
szerokości plisy

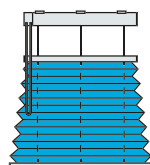

P1830

Forma specjalna: trapez ze skosem dwustronnym, otwierana jednostronnie - do dołu.

439,00 PLN
93,00 PLN /mb
szerokości plisy

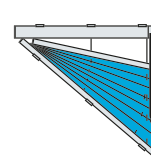

P1841

Forma specjalna: trójkąt ze skosem jednostronnym, otwierana jednostronnie - do dołu.

439,00 PLN
93,00 PLN /mb
szerokości plisy

OKNA ROZWIERNO-UCHYLENE

COMFORT

Modele **P1820**, **P1822** i **P1825** to plisy dwutkaninowe. Pamiętaj, aby policzyć ceny dla obydwu tkanin, uwzględniając ich grupy cenowe dla pełnego wymiaru plisy.

1/2

PROGRAM COMFORT

WAŻNE:
Do ceny należy doliczyć komponenty elektryczne (napęd, sterowanie, zasilanie itp.)
Dopłaty do komponentów elektrycznych znajdziesz na stronach 53-59.

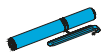

OBSŁUGA ELEKTRYCZNA

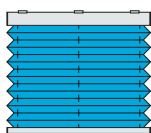

P1900
Otwierana jednostronnie - do góry, z górnym profilem stałym.

164,00 PLN
+93,00 PLN /mb szerokości plisy

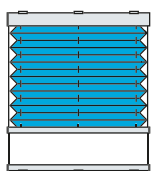

P1902
Otwierana jednostronnie - do góry, z górnym i dolnym profilem stałym.

230,00 PLN
+114,00 PLN /mb szerokości plisy

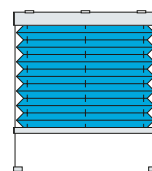

P1905
Otwierana jednostronnie - do góry, z górnym profilem stałym oraz prowadzeniem bocznym.

230,00 PLN
+93,00 PLN /mb szerokości plisy

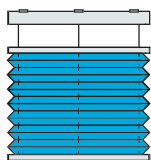

P1910
Otwierana dwustronnie - do góry i do dołu z górnym profilem stałym.

164,00 PLN
+114,00 PLN /mb szerokości plisy

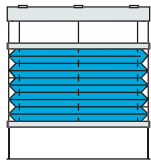

P1912
Otwierana dwustronnie - do góry i do dołu, z górnym i dolnym profilem stałym.

230,00 PLN
+136,00 PLN /mb szerokości plisy

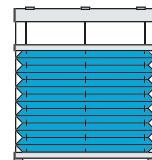

P1915
Otwierana dwustronnie - do góry i do dołu, z górnym profilem stałym oraz prowadzeniem bocznym.

230,00 PLN
+114,00 PLN /mb szerokości plisy

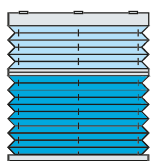

P1920
Dwutkaninowa, otwierana jednostronnie - do góry.

164,00 PLN
+93,00 PLN /mb szerokości plisy

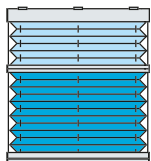

P1922
Dwutkaninowa, otwierana jednostronnie - do góry, z górnym i dolnym profilem stałym.

230,00 PLN
+93,00 PLN /mb szerokości plisy

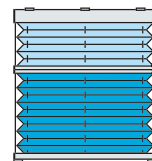

P1925
Dwutkaninowa, otwierana jednostronnie - do góry, z górnym profilem stałym oraz prowadzeniem bocznym.

230,00 PLN
+114,00 PLN /mb szerokości plisy

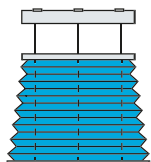

P1930
Forma specjalna: trapez ze skosem dwustronnym, otwierana jednostronnie - do dołu.

439,00 PLN
+93,00 PLN /mb szerokości plisy

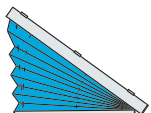

P1940
Forma specjalna: trójkąt ze skosem jednostronnym, otwierana jednostronnie - do góry.

439,00 PLN
+93,00 PLN /mb szerokości plisy

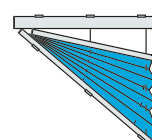

P1941
Forma specjalna: trójkąt ze skosem jednostronnym, otwierana jednostronnie - do dołu.

430,00 PLN
+93,00 PLN /mb szerokości plisy

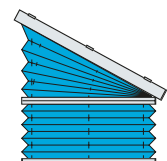

P1950
Forma specjalna: otwierana jednostronnie - do góry, z górnym profilem stałym.

487,00 PLN
114,00 PLN /mb szerokości plisy



LW25 - B83

635,00 PLN



**TILT&LIFT
WireFree RTS**

619,00 PLN



Silnik BJEM24D
0,8 Nm / 34 obr. / 12 V

550,00 PLN



Silnik BJE24TD
2x0,6 Nm / 34 obr. / 12 V
**P1910, P1912, P1915,
P1920, P1922, P1925**

988,00 PLN



Silnik BJE24TR
2x0,6 Nm / 34 obr. / 12 V
P1950

1097,00 PLN



Jak należy uwzględnić dopłaty, których cena zależna jest od szerokości lub wysokości plisy? **To proste!**
Np. plisa P1910 o szerokości zamówieniowej 1350 mm:
1,4 x 114 PLN + 164 PLN = 323,60 PLN netto + komponenty elektryczne (napęd i sterowanie).

PROGRAM COMFORT

FIX PLISY MONTOWANE NA STAŁE

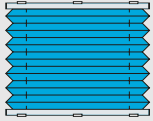

P1001
Montowana na stałe.

**BRAK
DOPŁATY**

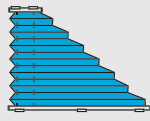

P1036
Forma specjalna: trapez ze skosem jednostronnym, montowana na stałe.

**BRAK
DOPŁATY**

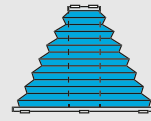

P1037
Forma specjalna: trapez ze skosem dwustronnym, montowana na stałe.

**BRAK
DOPŁATY**

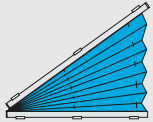

P1043
Forma specjalna: trójkąt ze skosem jednostronnym, montowana na stałe.

**BRAK
DOPŁATY**

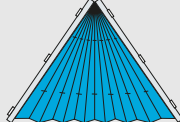

P1044
Forma specjalna: trójkąt ze skosem dwustronnym, montowana na stałe.

**BRAK
DOPŁATY**

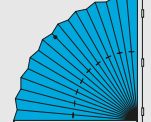

P1082
Forma specjalna: montowana na stałe.

**BRAK
DOPŁATY**

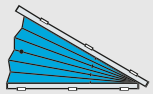

P1083
Forma specjalna: trójkąt ze skosem jednostronnym, montowana na stałe.

**BRAK
DOPŁATY**

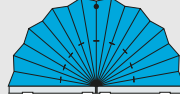

P1086
Forma specjalna: montowana na stałe.

**BRAK
DOPŁATY**

OKNA ROZMIERNO-UCHYLIŁNE

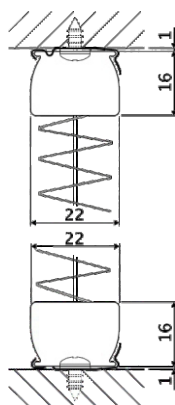

WAŻNE:

Nieruchome profile montowane są za pomocą klipsów montażowych.
W modelach **P1082** i **P1086** istnieje możliwość wykonania plisy (za dopłatą) z obsługą uchwytną i ruchomymi profilami.

PROGRAM COMFORT

DOPLĄTY

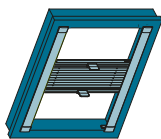

OBSŁUGA UCHWYTEM

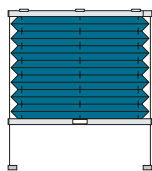

P2600
Otwierana jednostronnie do góry, z górnym profilem stałym.

41,00 PLN

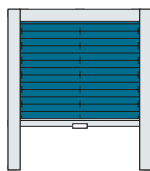

P2601
Otwierana jednostronnie z blendami bocznymi i blendą górną.

Wysokość Dopłata

do 100 cm	177,00 PLN
od 100,1 do 120 cm	185,00 PLN
od 120,1 do 140 cm	191,00 PLN

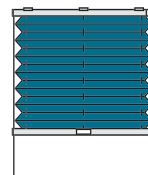

P2602
Otwierana jednostronnie do góry, z górnym i dolnym profilem stałym.

41 PLN
+35,00 PLN /mb szerokości plisy

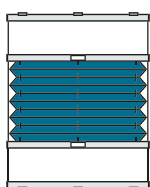

P2612
Otwierana dwustronnie z górnym i dolnym profilem stałym.

41 PLN
+69,00 PLN /mb szerokości plisy

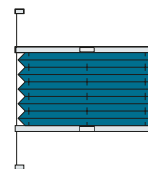

P2615
Otwierana dwustronnie, do góry i do dołu.

41,00 PLN

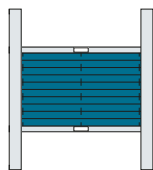

P2616
Otwierana dwustronnie do góry i do dołu, z blendami bocznymi.

Wysokość Dopłata

do 100 cm	123,00 PLN
od 100,1 do 120 cm	136,00 PLN
od 120,1 do 140 cm	151,00 PLN

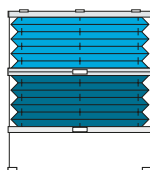

P2620 ^{1/2}
Dwutkaninowa, otwierana jednostronnie do góry, z górnym profilem stałym.

39,00 PLN

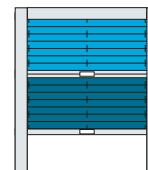

P2621 ^{1/2}
Dwutkaninowa, otwierana jednostronnie z górnym profilem stałym i blendą boczną i blendą górną.

Wysokość Dopłata

do 100 cm	177,00 PLN
od 100,1 do 120 cm	185,00 PLN
od 120,1 do 140 cm	191,00 PLN

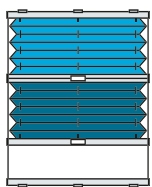

P2622 ^{1/2}
Dwutkaninowa, otwierana jednostronnie z górnym i dolnym profilem stałym.

41 PLN
+35,00 PLN /mb szerokości plisy

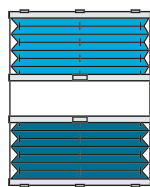

P2626 ^{1/2}
Dwutkaninowa, niezależna obsługa górnej i dolnej tkaniny, górny i dolny profil stały.

41 PLN

OKNA DACHOWE



Modele **P2620**, **P2621**, **P2622** i **P2626** to plisy dwutkaninowe. Pamiętaj, aby policzyć ceny dla obydwu tkanin, uwzględniając ich grupy cenowe dla pełnego wymiaru plisy.

Blendy boczne i górne dostępne są w dwóch kolorach:

RAL 9016 BIAŁY LAKIEROWANY

E6/EV1 SREBRNY ANODOWANY

PROGRAM PLAFOND



Ważne

Szczegółowe informacje dotyczące wymiarów profili, komponentów oraz konstrukcji żaluzji plisowanych, znajdziesz w folderze produktowym. Folder dostępny jest również w wersji elektronicznej na naszej stronie internetowej.



www.shadow-system.pl



Informacje

- 1 Standardowym sposobem montażu plis w programie Plafond są klipsy. W zestawie z gotową plisą otrzymasz komplet standardowych uchwytów montażowych, niezbędnych do montażu zamówionego modelu plisy.
- 2 Szerokość tkaniny w plisie jest o 3 mm węższa od wymiaru zamówieniowego ze względu na grubość kapek bocznych zamykających profile plisy. Nie dotyczy to form specjalnych.
- 3 Istnieje możliwość lakierowania profili na dowolny kolor z palety RAL (wycena indywidualna). Pozostałe komponenty (uchwyty obsługowe, kapy boczne do profili) należy wybrać według dostępnej kolorystyki.
- 4 Na życzenie klienta możemy zmodyfikować wyprodukowaną wcześniej plisę. Wyceny dokonuje Biuro Obsługi Klienta. Po akceptacji przez Kupującego, wykonamy modyfikacje zgodnie z obowiązującą technologią (np. zmniejszenie żaluzji, wymiana tkaniny lub sznurków).



Kolorystyka profili PLAFOND

**RAL
9016**

BIAŁY
LAKIEROWANY

**RAL
9016**

BIAŁY
STRUKTURALNY

**RAL
9010**

STARA BIEL
STRUKTURALNY



BRONZE
ANODOWANY

**RAL
1015**

BEŻOWY
LAKIEROWANY

**RAL
9001**

KREMOWY
STRUKTURALNY

**RAL
7040**

SZARY
STRUKTURALNY

E6/EV1

SREBRNY
ANODOWANY

**DB
703**

CIEMNOSZARY
LAKIEROWANY

**RAL
7016**

ANTRACYT
STRUKTURALNY*

**RAL
9005**

CZARNY
STRUKTURALNY

PROGRAM PLAFOND

TABELA PODSTAWOWA

Podane ceny są cenami netto. Należy doliczyć VAT (23%)

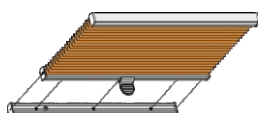

! Maksymalne wymiary produkcyjne dla poszczególnych modeli określone są w folderze produktowym.

■ **Zajrzyj koniecznie!**

Sposoby montażu*: klipsy.
Wersje obsługowe*: uchwyt, sznurek, korba
lub napęd elektryczny.

* w zależności od wybranego modelu plisy i tkaniny.
Szczegółowe informacje w folderze produktowym oraz katalogu tkanin.

		SZEROKOŚĆ											
		PG	50	60	70	80	90	100	110	120	130	140	150
80	S		313	335	358	379	411	433	453	476	508	519	541
	0		346	367	400	421	453	476	508	530	563	584	605
	1		367	400	421	444	487	530	551	596	617	639	671
	2		390	421	453	487	541	573	605	639	671	703	746
	3		411	444	487	519	584	627	659	703	746	779	823
90	4		472	511	561	597	672	722	758	808	858	896	945
	S		324	346	367	390	421	444	476	498	519	541	573
	0		358	390	411	433	476	498	530	551	584	605	639
	1		379	412	433	465	508	541	573	605	639	671	703
	2		400	433	476	508	563	596	639	671	713	746	779
100	3		421	465	508	541	617	659	703	746	779	833	865
	4		485	535	584	623	709	758	808	858	896	959	995
	S		324	358	379	400	433	465	487	519	541	563	584
	0		367	390	421	444	487	508	541	573	596	627	648
	1		390	421	453	476	530	563	596	639	671	693	725
110	2		421	453	487	530	596	627	671	703	746	779	823
	3		444	487	530	563	648	693	736	779	833	877	919
	4		511	561	609	647	746	797	847	896	959	1008	1058
	S		335	367	390	411	444	476	508	530	563	584	617
	0		379	400	433	453	498	530	563	596	617	648	682
120	1		400	433	465	498	551	584	617	659	693	725	757
	2		433	465	508	541	617	659	703	746	779	823	865
	3		453	508	541	596	682	725	779	823	865	919	974
	4		522	584	623	685	784	834	896	945	995	1058	1120
	S		346	367	390	421	465	487	519	541	573	605	627
130	0		390	411	433	476	519	541	584	605	652	671	703
	1		411	444	476	508	573	605	648	682	725	757	800
	2		444	487	530	563	639	693	725	779	811	865	898
	3		476	530	563	617	703	757	811	865	919	974	1017
	4		547	609	647	709	808	870	933	995	1058	1120	1170
140	S		367	390	421	444	476	508	541	563	596	627	659
	0		400	433	465	498	530	563	596	627	659	693	725
	1		433	476	508	551	596	639	671	703	746	779	823
	2		487	530	573	617	671	713	757	811	843	898	940
	3		519	573	627	693	746	800	843	898	963	1017	1071
150	4		597	659	722	797	858	920	969	1032	1108	1170	1232
	S		367	400	433	465	487	519	551	584	617	639	671
	0		411	444	476	508	541	584	617	648	682	713	746
	1		453	487	530	573	617	648	693	736	779	811	854
	2		487	541	596	639	693	746	789	833	886	940	984
150	3		541	596	648	713	769	833	886	940	1006	1060	1115
	4		623	685	746	821	883	959	1019	1082	1156	1219	1281
	PG		50	60	70	80	90	100	110	120	130	140	150



Ceny z tabeli podstawowej dotyczą modelu:
uchwytowego P3600.
Dopłaty do pozostałych modeli znajdziesz
na stronach 26-28.



Dopłaty do modeli z obsługą elektryczną
znajdują się na stronie 27.
Dopłaty do **napędów elektrycznych**
i **sterowania** znajdziesz na stronie 53-59.

		SZEROKOŚĆ										
PG		50	60	70	80	90	100	110	120	130	140	150
150	S	379	411	444	476	508	541	573	605	627	659	693
	0	421	453	487	530	563	596	639	671	703	736	769
	1	465	508	541	596	639	671	713	757	800	843	886
	2	508	563	617	671	713	769	823	865	919	974	1026
	3	563	617	682	746	800	865	919	995	1049	1103	1169
160	4	647	709	784	858	920	995	1058	1144	1206	1269	1344
	S	390	421	453	487	519	551	584	617	648	682	713
	0	433	476	508	541	584	617	648	693	725	757	800
	1	476	519	563	605	648	693	746	779	833	865	919
	2	530	584	639	693	746	800	843	898	952	1006	1060
170	3	573	639	703	769	833	898	963	1026	1092	1158	1222
	4	659	734	808	883	959	1032	1108	1180	1256	1331	1405
	S	400	433	465	508	530	573	605	639	671	703	736
	0	444	476	519	563	596	639	671	703	746	779	811
	1	487	530	584	627	671	713	757	811	854	898	952
180	2	541	596	648	713	769	823	886	940	995	1049	1103
	3	596	659	725	800	865	931	995	1060	1136	1201	1266
	4	685	758	834	920	995	1070	1144	1219	1305	1381	1456
	S	411	444	476	508	541	584	617	659	682	725	757
	0	453	487	530	563	605	648	693	725	757	800	843
190	1	498	541	596	639	693	736	789	833	886	931	974
	2	563	617	671	736	800	843	909	974	1026	1092	1158
	3	617	682	757	823	898	963	1038	1103	1178	1244	1319
	4	709	784	870	945	1032	1108	1194	1269	1355	1430	1517
	S	421	453	487	530	563	605	627	671	703	746	779
200	0	465	508	541	584	627	671	703	746	779	833	865
	1	508	563	617	659	703	757	811	865	909	963	1006
	2	573	639	693	757	811	886	940	1006	1061	1124	1190
	3	639	703	779	843	931	995	1071	1146	1222	1298	1362
	4	734	808	896	969	1070	1144	1232	1319	1405	1492	1566
210	S	421	465	508	541	573	617	648	682	725	769	800
	0	476	508	563	596	639	682	725	757	811	843	886
	1	530	573	627	682	725	779	833	886	940	995	1038
	2	584	648	713	779	843	909	974	1038	1103	1169	1232
	3	648	725	800	886	952	1038	1115	1190	1266	1342	1416
220	4	746	834	920	1019	1094	1194	1281	1368	1456	1542	1629
	S	433	476	508	551	584	627	671	703	746	779	823
	0	487	530	563	617	648	703	746	779	833	865	919
	1	541	596	648	703	746	800	865	909	963	1017	1071
	2	596	671	736	800	865	940	1006	1071	1136	1212	1276
230	3	671	746	833	909	995	1071	1158	1232	1309	1384	1471
	4	772	858	959	1045	1144	1232	1331	1418	1506	1592	1691
	S	444	487	519	563	605	639	682	725	769	811	843
	0	487	541	584	627	671	713	757	800	843	898	940
	1	541	605	659	713	769	833	886	940	995	1049	1103
240	2	617	693	757	833	898	963	1038	1103	1169	1244	1309
	3	693	769	854	940	1026	1103	1190	1276	1352	1438	1525
	4	797	883	983	1082	1180	1269	1368	1467	1556	1655	1753
	S	453	498	530	573	617	659	703	746	779	823	865
	0	508	551	596	639	693	736	779	833	865	919	963
250	1	563	617	682	736	800	843	909	963	1026	1082	1136
	2	639	703	779	843	919	995	1060	1136	1212	1276	1352
	3	703	800	886	974	1049	1136	1222	1309	1407	1493	1568
	4	808	920	1019	1120	1206	1305	1405	1506	1618	1717	1803
	S	465	508	541	596	627	671	713	769	811	843	886
260	0	508	563	605	659	703	746	800	843	898	940	984
	1	573	639	693	757	811	865	931	995	1049	1115	1169
	2	648	725	800	877	952	1026	1103	1169	1244	1319	1396
	3	725	811	898	995	1082	1169	1266	1352	1438	1536	1622
	4	834	933	1032	1144	1243	1344	1456	1556	1655	1767	1866

PROGRAM PLAFOND

DECOMATIC®
BENTHIN

		SZEROKOŚĆ										
PG		50	60	70	80	90	100	110	120	130	140	150
250	S	476	519	563	605	648	693	736	779	823	865	909
	0	530	573	617	671	725	769	811	865	919	963	1006
	1	584	648	713	769	833	898	952	1017	1082	1136	1201
	2	671	746	823	898	974	1049	1136	1212	1288	1362	1438
	3	746	833	931	1026	1115	1212	1298	1396	1493	1580	1676
260	S	476	530	573	617	659	713	757	789	843	886	931
	0	530	584	639	693	736	789	833	886	940	984	1038
	1	596	671	725	789	854	919	984	1049	1103	1169	1232
	2	682	757	843	919	1006	1082	1158	1244	1319	1407	1471
	3	769	865	952	1049	1158	1244	1342	1438	1536	1634	1720
270	S	487	541	584	627	671	725	769	811	865	909	952
	0	541	596	648	703	746	800	854	898	952	1006	1060
	1	617	682	746	811	877	940	1006	1071	1136	1201	1266
	2	703	779	865	940	1026	1115	1190	1276	1352	1438	1525
	3	779	886	984	1082	1178	1276	1384	1471	1580	1676	1774
280	S	508	541	596	639	693	736	779	833	877	931	974
	0	563	605	659	713	769	823	865	919	974	1026	1082
	1	627	693	757	833	898	963	1026	1103	1169	1232	1298
	2	713	800	886	974	1049	1136	1222	1309	1396	1471	1568
	3	800	898	1006	1115	1212	1309	1416	1525	1622	1720	1828
290	S	508	563	605	659	703	757	800	843	898	940	995
	0	563	617	671	725	779	833	886	940	995	1049	1103
	1	639	703	779	843	919	984	1049	1115	1190	1255	1330
	2	736	811	898	995	1082	1169	1255	1342	1428	1514	1602
	3	823	931	1026	1136	1244	1352	1459	1568	1676	1774	1882
300	S	519	573	617	671	725	769	823	865	919	974	1017
	0	584	639	693	746	800	854	909	963	1026	1082	1136
	1	648	725	800	865	940	1006	1082	1146	1222	1288	1362
	2	746	833	931	1017	1103	1201	1288	1374	1471	1557	1644
	3	843	952	1060	1169	1276	1384	1493	1602	1709	1817	1926
310	S	530	584	627	682	736	779	833	886	940	984	1038
	0	584	648	703	757	811	865	931	984	1049	1103	1158
	1	671	746	811	886	952	1026	1103	1169	1244	1319	1396
	2	757	854	952	1038	1136	1222	1319	1407	1504	1590	1688
	3	865	974	1082	1201	1309	1416	1536	1644	1763	1871	1980
320	S	541	596	639	693	746	800	854	909	963	1017	1060
	0	596	659	713	779	833	886	952	1006	1060	1124	1178
	1	682	757	833	898	974	1049	1124	1201	1276	1352	1416
	2	779	877	974	1060	1158	1255	1352	1438	1536	1634	1720
	3	886	995	1115	1222	1342	1459	1568	1688	1795	1915	2033
330	S	541	605	659	713	769	823	877	919	974	1026	1082
	0	605	671	725	789	843	909	974	1026	1082	1146	1212
	1	693	769	843	919	995	1071	1158	1222	1298	1384	1459
	2	800	898	995	1082	1190	1276	1384	1471	1580	1676	1774
	3	898	1017	1136	1255	1374	1493	1611	1720	1849	1957	2087
340	S	563	617	671	725	779	833	886	940	995	1060	1115
	0	617	682	746	800	865	919	984	1049	1103	1169	1232
	1	703	779	865	940	1017	1103	1169	1255	1330	1407	1493
	2	811	909	1006	1115	1212	1309	1407	1514	1611	1709	1817
	3	919	1038	1169	1288	1407	1525	1644	1774	1893	2012	2130
	PG	50	60	70	80	90	100	110	120	130	140	150

		SZEROKOŚĆ										
PG		50	60	70	80	90	100	110	120	130	140	150
350	S	563	627	682	736	789	843	909	963	1017	1071	1124
	0	627	693	757	811	877	940	1006	1060	1136	1190	1255
	1	713	800	877	952	1038	1115	1201	1276	1362	1438	1525
	2	833	931	1026	1136	1244	1342	1438	1548	1644	1742	1849
	3	940	1060	1190	1309	1438	1568	1688	1817	1935	2066	2185
4	1082	1219	1368	1506	1655	1803	1941	2089	2226	2376	2513	
360	S	573	627	693	746	811	865	919	974	1038	1092	1158
	0	639	703	769	833	898	963	1026	1082	1158	1212	1276
	1	725	811	898	974	1060	1136	1222	1309	1384	1471	1548
	2	843	952	1049	1158	1266	1362	1471	1580	1688	1786	1893
	3	952	1082	1212	1342	1471	1602	1720	1849	1980	2109	2228
4	1094	1243	1394	1542	1691	1842	1978	2127	2277	2425	2562	
370	S	584	639	703	769	823	877	940	995	1060	1115	1169
	0	648	713	779	843	909	974	1049	1103	1169	1244	1298
	1	746	833	909	995	1082	1169	1244	1330	1416	1504	1580
	2	865	974	1071	1190	1288	1407	1504	1611	1720	1828	1935
	3	974	1103	1244	1362	1504	1634	1763	1893	2023	2153	2282
4	1120	1269	1430	1566	1730	1878	2027	2176	2326	2475	2624	
380	S	596	659	713	779	833	898	963	1017	1071	1136	1190
	0	659	725	800	865	931	995	1060	1124	1190	1255	1330
	1	757	843	931	1017	1103	1190	1276	1352	1438	1525	1622
	2	877	984	1103	1212	1309	1428	1536	1644	1763	1871	1980
	3	995	1136	1266	1407	1536	1665	1795	1935	2066	2207	2336
4	1144	1305	1456	1618	1767	1916	2064	2226	2376	2538	2686	
390	S	605	671	725	789	843	909	974	1026	1092	1158	1222
	0	671	746	811	877	940	1006	1082	1146	1212	1288	1352
	1	769	854	940	1026	1115	1212	1298	1384	1471	1557	1644
	2	898	1006	1115	1232	1342	1459	1568	1676	1795	1903	2012
	3	1017	1158	1288	1428	1568	1709	1840	1980	2121	2250	2391
4	1170	1331	1480	1642	1803	1965	2115	2277	2439	2588	2749	
400	S	617	671	736	800	865	931	984	1049	1115	1178	1232
	0	682	746	823	886	963	1026	1103	1169	1244	1309	1374
	1	779	865	963	1049	1136	1232	1319	1407	1504	1590	1676
	2	909	1026	1136	1255	1362	1482	1602	1709	1828	1935	2066
	3	1038	1169	1309	1459	1602	1742	1882	2012	2153	2293	2445
4	1194	1344	1506	1679	1842	2003	2165	2314	2475	2637	2811	
PG		50	60	70	80	90	100	110	120	130	140	150

Czy wiesz, że



Żaluzje plisowane w programie Plafond, standardowo wyposażone są w dodatkowe linki napinające. Zapobiegają one opadaniu tkaniny oraz gwarantują poprawną pracę i dają możliwość poziomego montażu plisy (maks. kąt pochylenia żaluzji 90°).

PROGRAM PLAFOND

DOPLATY



OBŚLUGA SZNURKIEM

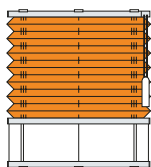

P3700
Otwierana jednostronnie - do góry.
Ruchomy tyłko środkowy profil plisy.
52,00 PLN



OBŚLUGA UCHWYTEM

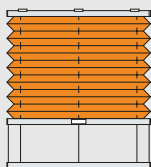

P3600
Otwierana jednostronnie - do góry.
Ruchomy tyłko środkowy profil plisy.
BRAK DOPLATY

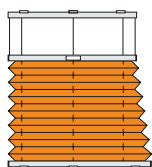

P3630
Forma specjalna: trapez ze skosem jednostronnym, otwierana jednostronnie do dołu.
94,00 PLN

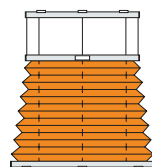

P3631
Forma specjalna: trapez ze skosem dwustronnym, otwierana jednostronnie - do dołu.
124,00 PLN

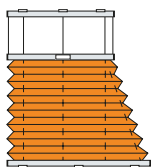

P3632
Forma specjalna: trapez ze skosem jednostronnym, otwierana jednostronnie - do dołu.
138,00 PLN

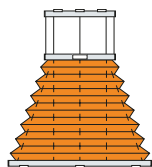

P3633
Forma specjalna: trapez ze skosem dwustronnym, otwierana jednostronnie - do dołu.
180,00 PLN

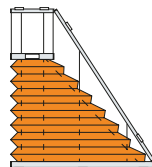

P3634
Forma specjalna: trapez ze skosem jednostronnym, otwierany do dołu.
276,00 PLN

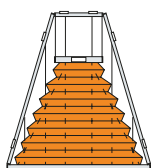

P3635
Forma specjalna: Trapez ze skosem dwustronnym, otwierana jednostronnie - do dołu.
307,00 PLN

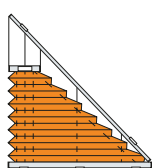

P3636
Forma specjalna: Trójkąt ze skosem jednostronnym, otwierana jednostronnie - do dołu.
276,00 PLN

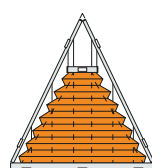

P3637
Forma specjalna: Trójkąt ze skosem dwustronnym, otwierana jednostronnie - do dołu.
307,00 PLN

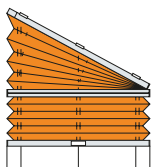

P3650
Forma specjalna: otwierana jednostronnie - do góry. Ruchoma tyłko prostokątna część plisy.
541,00 PLN

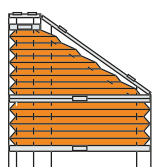

P3660
Forma specjalna: otwierana do dołu (w całości) i do góry (tylko do wysokości środkowego profilu).
1029,00 PLN

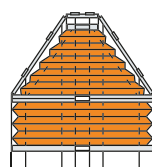

P3661
Forma specjalna: otwierana do dołu (w całości) i do góry (tylko do wysokości środkowego profilu).
1230,00 PLN

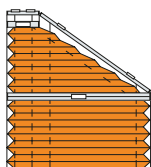

P3662
Forma specjalna: otwierana jednostronnie - do dołu.
617,00 PLN

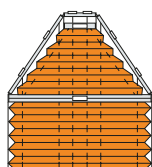

P3663
Forma specjalna: otwierana jednostronnie - do dołu.
817,00 PLN

OGRODY ZIMOWE I ŚWIETLIKI

DOPLATY

PROGRAM PLAFOND



OBSŁUGA ELEKTRYCZNA

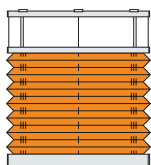

P3900

Otwierana jednostronnie - do dołu. Ruchomy tylko środkowy profil plisy.

218,00 PLN
+93,00 PLN /mb
szerokość plisy

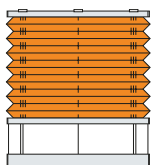

P3902

Otwierana jednostronnie - do góry. Ruchomy tylko środkowy profil plisy.

218,00 PLN
+93,00 PLN /mb
szerokość plisy

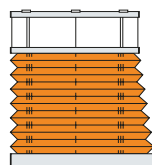

P3930

Forma specjalna: trapez ze skosem jednostronnym, otwierana jednostronnie - do dołu.

312,00 PLN
+93,00 PLN /mb
szerokość plisy

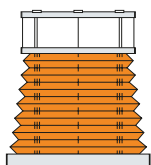

P3931

Forma specjalna: trapez ze skosem dwustronnym, otwierana jednostronnie - do dołu.

342,00 PLN
+93,00 PLN /mb
szerokość plisy

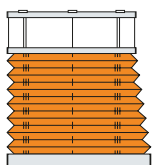

P3932

Forma specjalna: trapez ze skosem jednostronnym, otwierana jednostronnie - do dołu.

357,00 PLN
+93,00 PLN /mb
szerokość plisy

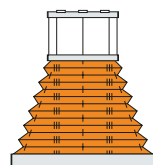

P3933

Forma specjalna: trapez ze skosem dwustronnym, otwierana jednostronnie - do dołu.

398,00 PLN
+93,00 PLN /mb
szerokość plisy

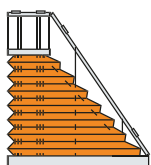

P3934

Forma specjalna: trapez ze skosem jednostronnym, otwierana jednostronnie - do dołu.

494,00 PLN
+93,00 PLN /mb
szerokość plisy

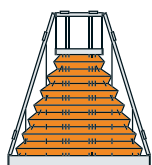

P3935

Forma specjalna: trapez ze skosem dwustronnym, otwierana jednostronnie - do dołu.

494,00 PLN
+93,00 PLN /mb
szerokość plisy

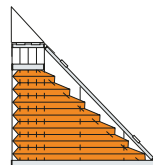

P3936

Forma specjalna: trójkąt ze skosem jednostronnym, otwierana jednostronnie - do dołu.

494,00 PLN
+93,00 PLN /mb
szerokość plisy

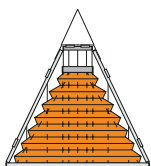

P3937

Forma specjalna: trójkąt ze skosem dwustronnym, otwierana jednostronnie - do dołu.

525,00 PLN
+93,00 PLN /mb
szerokość plisy

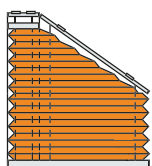

P3962

Forma specjalna: ze skosem jednostronnym, otwierana jednostronnie - do dołu.

726,00 PLN
+93,00 PLN /mb
szerokość plisy

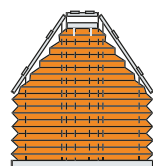

P3963

Forma specjalna: ze skosem dwustronnym, otwierana jednostronnie - do dołu.

927,00 PLN
+93,00 PLN /mb
szerokość plisy



WAŻNE:

Do ceny należy doliczyć komponenty elektryczne (napęd, sterowanie, zasilanie itp.)
Dopłaty do komponentów elektrycznych znajdziesz na stronach 53-59.

DOSTĘPNE NAPĘDY:



LW25 - B83
635,00 PLN



TILT&LIFT WireFree RTS
619,00 PLN



Silnik BJE24D
0,8 Nm / 34 obr. / 12 V
550,00 PLN

PROGRAM PLAFOND

DOPLATY



OBSŁUGA KORBA

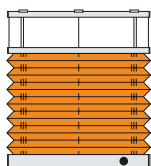

P3800
Otwierana jednostronnie - do góry.
Ruchomy tyłko środkowy profil plisy.
218,00 PLN
+93,00 PLN /mb szerokość plisy

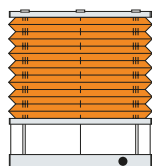

P3802
Otwierana jednostronnie - do góry.
Ruchomy tyłko środkowy profil plisy.
218,00 PLN
+93,00 PLN /mb szerokość plisy

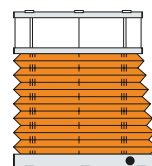

P3830
Forma specjalna: trapez ze skosem jednostronnym, otwierana jednostronnie - do dołu.
312,00 PLN
+93,00 PLN /mb szerokość plisy

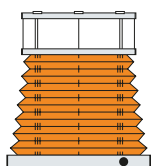

P3831
Forma specjalna: trapez ze skosem dwustronnym, otwierana jednostronnie - do dołu.
342,00 PLN
+93,00 PLN /mb szerokość plisy

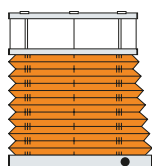

P3832
Forma specjalna: trapez ze skosem jednostronnym, otwierana jednostronnie - do dołu.
357,00 PLN
+93,00 PLN /mb szerokość plisy
(min. 150 PLN max. 285 PLN)

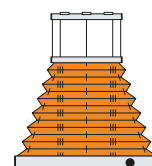

P3833
Forma specjalna: trapez ze skosem dwustronnym, otwierana jednostronnie - do dołu.
398,00 PLN
+93,00 PLN /mb szerokość plisy

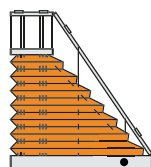

P3834
Forma specjalna: trapez ze skosem jednostronnym, otwierana jednostronnie - do dołu.
494,00 PLN
+93,00 PLN /mb szerokość plisy

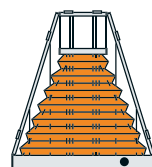

P3835
Forma specjalna: trapez ze skosem dwustronnym, otwierana jednostronnie - do dołu.
525,00 PLN
+93,00 PLN /mb szerokość plisy

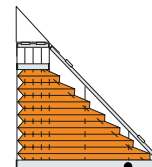

P3836
Forma specjalna: trójkąt ze skosem jednostronnym, otwierana jednostronnie - do dołu.
494,00 PLN
+93,00 PLN /mb szerokość plisy

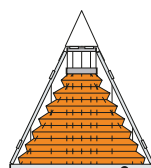

P3837
Forma specjalna: trójkąt ze skosem dwustronnym, otwierana jednostronnie - do dołu.
525,00 PLN
+93,00 PLN /mb szerokość plisy

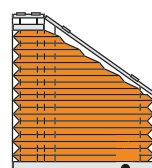

P3862
Forma specjalna: zeskosem jednostronnym, otwierana jednostronnie - do dołu.
526,00 PLN
+93,00 PLN /mb szerokość plisy

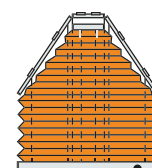

P3863
Forma specjalna: zeskosem dwustronnym, otwierana jednostronnie - do dołu.
927,00 PLN
+93,00 PLN /mb szerokość plisy

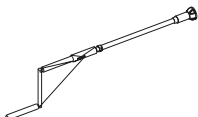
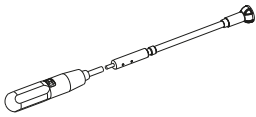

WAŻNE: Cena korby nie jest uwzględniona w powyższych dopłatach.

DŁUGOŚĆ KORBY [cm]	KORBA OBSŁUGOWA	KORBA OBSŁUGOWA Z NAPĘDEM AKU.
100	292,00 / szt.	846,00 / szt.
150	306,00 / szt.	857,00 / szt.
200	317,00 / szt.	872,00 / szt.
		

BASIC & COMFORT DOPLĄTY

KĄTOWNIKI

index 1064



Kątownik PCV do stopki montażowej
w kolorze białym, kremowym,
bronze, szarym, czarnym.

8,40 PLN /kpl. (L+P)

Komplet - 2 szt.

index 1063



Kątownik PCV z klipsem 20 mm
w kolorze białym, kremowym,
bronze, szarym, czarnym.

8,20 PLN /szt.

index 1060



Kątownik PCV z klipsem 27 mm
w kolorze białym, kremowym,
bronze, szarym, czarnym.

8,20 PLN /szt.

index 1057



Kątownik stalowy mały do stopki montażowej
w kolorze białym, kremowym,
bronze, srebrnym, czarnym.

9,80 PLN /kpl. (L+P)

Komplet - 2 szt.

index 1056



Kątownik stalowy mały z klipsem 20 mm
w kolorze białym, kremowym,
bronze, srebrnym, czarnym.

8,60 PLN /szt.

index 1065



Kątownik stalowy mały z klipsem 27 mm
w kolorze białym, kremowym,
bronze, srebrnym, czarnym.

9,10 PLN /szt.

index 1053



Kątownik stalowy duży do stopki montażowej
w kolorze białym, kremowym,
bronze, srebrnym, czarnym.

10,00 PLN /kpl. (L+P)

Komplet - 2 szt.

index 1052



Kątownik stalowy duży z klipsem 20 mm
w kolorze białym, kremowym,
bronze, srebrnym, czarnym.

8,95 PLN /szt.

index 1048



Kątownik stalowy duży z klipsem 27 mm
w kolorze białym, kremowym,
bronze, srebrnym, czarnym.

9,30 PLN /szt.



WAŻNE: Na stronie 31 znajduje się tabela określająca stosunek ilości uchwytów montażowych do szerokości żaluzji plisowanej.

index 1234

Elementy dodatkowe zostały oznaczone indeksami, z których można korzystać podczas składania zamówień. Zamiast podawania pełnej nazwy elementu wystarczy posłużyć się przypisanym numerem indeksu.

Element stosowany jako mocowanie standardowe w odpowiednim modelu plisy. Więcej informacji w folderze produktowym.



BASIC & COMFORT DOPŁATY

KĄTOWNIKI

index 1038



Kątownik stalowy z osłonkami PCV do stopki montażowej w kolorze białym, kremowym, brzoze, szarym, czarnym.

12,80 PLN /kpl. (L+P)
Komplet - 2 szt.

index 1037



Kątownik stalowy z osłonkami PCV do klipsa 20 mm w kolorze białym, kremowym, brzoze, szarym, czarnym.

10,35 PLN /szt.

index 1033



Kątownik stalowy z osłonkami PCV do klipsa 27mm w kolorze białym, kremowym, brzoze, szarym, czarnym.

10,70 PLN /szt.

KLIPSY (WIESZAKI)

index 1023



Klips wypukły 20 mm w kolorze białym, kremowym, brzoze, srebrnym, czarnym.

4,15 PLN /szt.

index 1019



Klipsy wypukły 27 mm w kolorze białym, kremowym, brzoze, srebrnym, czarnym.

4,50 PLN /szt.

index 1114



Bezinwazyjny (samoprzylepny) uchwyt z klipsem wypukłym 20 mm w kolorze białym, szarym, ciemnoszarym, czarnym, beżowym i antracytowym.

9,10 PLN /szt.

WSPORNIK

index 1045



Wspornik stalowy regulowany 60 - 108 mm z klipsem 20 mm w kolorze białym, srebrnym.

19,75 PLN /szt.

index 1044



Wspornik stalowy regulowany 60 - 108 mm z klipsem 27 mm w kolorze białym, srebrnym.

20,20 PLN /szt.



WAŻNE: Na stronie 31 znajduje się tabela określająca stosunek ilości uchwytów montażowych do szerokości żaluzji plisowanej.

Elementy dodatkowe zostały oznaczone indeksami, z których można korzystać podczas składania zamówień. Zamiast podawania pełnej nazwy elementu wystarczy postąpić się przypisanym numerem indeksu.

index 1234



Element stosowany jako mocowanie standardowe w odpowiednim modelu plisy. Więcej informacji w folderze produktowym.

BASIC & COMFORT DOPLĄTY

STOPKI MONTAŻOWE

index 1024



Stopka montażowa z mocowaniem sznurka

w kolorze białym, kremowym, brzoze, szarym, czarnym.

5,20 PLN /szt.

index 1027



Stopka montażowa z magnesem

49,00 PLN /kpl. (L+P)

index 1123



Stopka montażowa do płytanych listw przyszybowych

w kolorze białym, kremowym, brzoze, szarym, czarnym.

5,20 PLN /kpl. (L+P) Komplet - 2 szt.

index 1124



Stopka montażowa do półokrągłych listw przyszybowych

w kolorze białym, kremowym, brzoze, szarym, czarnym.

3,65 PLN /kpl. (L+P) Komplet - 2 szt.

index 1132



Bezinwazyjne (samoprzylepne) stopki montażowe w kolorze białym

Maksymalna powierzchnia plisy 2m²

38,00 PLN /kpl. Komplet - 4 szt.

index 1113



Bezinwazyjny (samoprzylepny) uchwyt ze stopką montażową

w kolorze białym, szarym, ciemnoszarym, czarnym, beżowym i antracytowym.

9,10 PLN /szt.

ELEMENTY OBSŁUGOWE

index 1077 100 cm
index 1090 150 cm
index 1083 200 cm

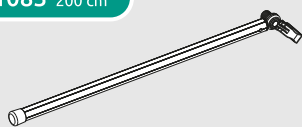

Drążek obsługowy do plis uchwytowych

w kolorze srebrnym anodowanym.

100 cm - **96,00 PLN /szt.**
150 cm - **116,00 PLN /szt.**
200 cm - **136,00 PLN /szt.**

index 1080 100 cm
index 1081 150 cm
index 1082 200 cm

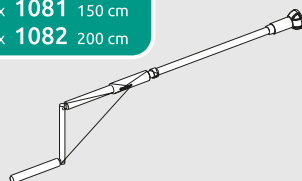

Korba obsługowa do plis w kolorze srebrnym anodowanym.

100 cm - **292,00 PLN /szt.**
150 cm - **306,00 PLN /szt.**
200 cm - **317,00 PLN /szt.**

index 1085 100 cm
index 1086 150 cm
index 1088 200 cm

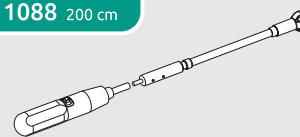

Korba obsługowa do plis z napędem akumulatorowym w kolorze srebrnym anodowanym.

100 cm - **845,00 PLN /szt.**
150 cm - **857,00 PLN /szt.**
200 cm - **872,00 PLN /szt.**

Tabela obok określa ilość uchwytów montażowych jaką otrzymasz do zamontowania jednego profilu stałego wybranej plisy (w przypadku gdy model posiada dwa profile stałe ilość uchwytów mnożymy x2). Dane z tabeli wykorzystaj do określenia potrzebnej ilości kątowników, uchwytów bezinwazyjnych lub wsporników. Elementy te znajdziesz na stronach 30-32.

SZEROKOŚĆ PLISY [mm]	ILOŚĆ UCHWYTÓW
0 - 400	2 szt.
401 - 900	3 szt.
901 - 1400	4 szt.
1401 - 1900	5 szt.
1901 - 2400	6 szt.
2401 - 2900	7 szt.
2901 - 3400	8 szt.

Elementy dodatkowe zostały oznaczone indeksami, z których można korzystać podczas składania zamówień. Zamiast podawania pełnej nazwy elementu wystarczy posłużyć się przypisanym numerem indeksu.

index 1234



Element stosowany jako mocowanie standardowe w odpowiednim modelu plisy. Więcej informacji w folderze produktowym.

BASIC & COMFORT DOPŁATY

UCHWYTY ZACISKOWE / ZATRZASKOWE

index 1016



Wieszak bezinwazyjny, zatrzaskowy dla systemu BASIC i COMFORT w kolorze srebrnym.

6,35 PLN /szt.

index 1043



Uchwyt bezinwazyjny do stopki montażowej w kolorze białym, kremowym, brzoze, szarym, czarnym.

12,30 PLN /szt.

index 1122



Uchwyt bezinwazyjny do klipsa 20 lub 27 mm w kolorze białym, kremowym, brzoze, szarym, czarnym.

12,30 PLN /szt.

index 1042



Uchwyt bezinwazyjny z klipsem 20 mm w kolorze białym, kremowym, brzoze, szarym, czarnym.

16,30 PLN /szt.

index 1030



Uchwyt bezinwazyjny z klipsem 27 mm w kolorze białym, kremowym, brzoze, szarym, czarnym.

16,80 PLN /szt.

index 2150



Uchwyt bezinwazyjny do linki bocznej w kolorze białym, kremowym, brzoze, szarym, czarnym.

9,10 PLN /szt.

LISTWY MONTAŻOWE

index 1026



Listwy montażowe samoprzylepne do plis P1415 i P1615 (przyklejane pionowo do szyby) w kolorze białym, srebrnym anodowanym.

do 100 cm - **136,00 PLN /kpl.**
100,1 - 150 cm - **191,00 PLN /kpl.**
150,1 - 200 cm - **245,00 PLN /kpl.**
200,1 - 220 cm - **265,00 PLN /kpl.**

Komplet - 2 szt.

index 1128



Listwy montażowe samoprzylepne (przyklejane do okna w poziomie lub pionie) w kolorze białym, srebrnym anodowanym, antracyt

do 100 cm - **69,00 PLN /kpl.**
100,1 - 150 cm - **89,00 PLN /kpl.**
150,1 - 200 cm - **108,00 PLN /kpl.**
200,1 - 220 cm - **116,00 PLN /kpl.**

Komplet - 2 szt.

index 1076



Listwa montażowa elastyczna w kolorze, białym, srebrnym, czarnym.

28 cm - **24,00 PLN /szt.**



Element stosowany jako mocowanie standardowe w odpowiednim modelu plisy. Więcej informacji w folderze produktowym.



WAŻNE: Na stronie 31 znajduje się tabela określająca stosunek ilości uchwytów montażowych do szerokości żaluzji plisowanej.

BASIC & COMFORT DOPLĄTY

INNE KOMPONENTY

index 1125

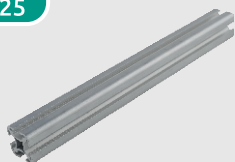

**Profil montażowy 25 x 25 mm
(max. długość 300 cm)**
w kolorze: lakierowany - biały, kremowy,
anodowany - srebrny, brąz, szary, czarny.

105,00 PLN /mb.

index 1126



Mocowanie profilu montażowego
w kolorze biały, kremowy,
brąz, szary, czarny.

9,20 PLN /szt.

index 1127



**Suwak do profilu montażowego
z wieszakiem 20 lub 27 mm**
w kolorze biały, kremowy,
brąz, szary, czarny.

5,60 PLN /szt.

index 1130



**Uchwyt obsługowy standard
(bez dopłaty w systemie BASIC)**
w kolorze biały, kremowy,
brąz, szary, czarny.

3,20 PLN /szt.

index 1129



**Uchwyt obsługowy
obracany**
w kolorze biały, kremowy,
brąz, szary, czarny i DB703

5,80 PLN /szt.

index 1084



**Uchwyt obsługowy „Modern”
(bez dopłaty w systemie COMFORT)**
w kolorze biały, kremowy,
brąz, szary, czarny.

3,75 PLN /szt.

index 1078



Srebrny uchwyt obsługowy „Metal”
z wypełnieniem w kolorze biały,
kremowy, brąz, szary, czarny.

15,10 PLN /szt.

index 1131



Podkładka dystansowa
do wieszaka bezinwazyjnego,
zatrzaskowego, w kolorze biały,
kremowy, brąz, szary, czarny
i antracytowy.

2,60 PLN /szt.

index 1074



Klin montażowy 15°
transparentny.

1,30 PLN /szt.

index 1234

Elementy dodatkowe zostały oznaczone indeksami, z których można korzystać podczas składania zamówień. Zamiast podawania pełnej nazwy elementu wystarczy posłużyć się przypisanym numerem indeksu.

PROGRAM COSIFLOR



Ważne

Szczegółowe informacje dotyczące wymiarów profili, komponentów oraz konstrukcji żaluzji plisowanych, znajdziesz w folderze produktowym. Folder dostępny jest również w wersji elektronicznej na naszej stronie internetowej.



www.shadow-system.pl



Informacje

- 1 Plisa Cosiflor VS 2 Slide Comfort to nowoczesny system żaluzji plisowanej przeznaczony do montażu bezinwazyjnego, bez konieczności wiercenia w ramie okiennej. Montowana jest bezpośrednio na szybie za pomocą aluminiowych listew klejonych, co czyni ją idealnym rozwiązaniem wszędzie tam, gdzie nie chcemy ingerować w konstrukcję okna.
- 2 Najważniejszą cechą modelu VS 2 Slide Comfort jest zaawansowany system prowadzenia. Profile obsługowe wyposażone są w specjalne ślizgi, które poruszają się po listwach klejonych na szybie. Dzięki temu plisa utrzymuje stabilną pozycję nawet przy uchylonym oknie i nie odchyła się od powierzchni szyby. W listwach umieszczone są stopki montażowe - górne stopki są magnetyczne, dolne są bez magnesu.
- 3 Plisa VS 2 Slide Comfort jest kompatybilna z większością typów okien - plastikowych, drewnianych i aluminiowych. Dodatkowo listwy klejące ograniczają przenikanie światła po bokach, co poprawia efekt zaciemnienia i komfort użytkowania.
- 4 Szerokość tkaniny w plisie jest o 2 mm węższa od wymiaru zamówieniowego.



Kolorystyka profili COSIFLOR



BIAŁY
MAT



SZARY
MAT

ZA DOPŁATĄ:



CZARNY
MAT



ANTRACYT
MAT

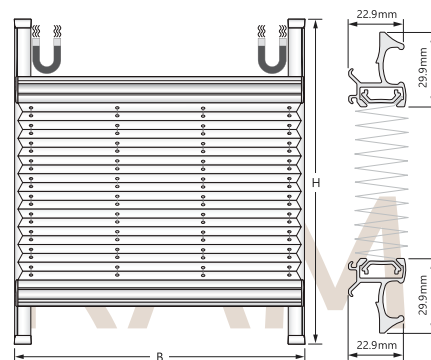

PROGRAM COSIFLOR

TABELA PODSTAWOWA

Podane ceny są cenami netto. Należy doliczyć VAT (23%)

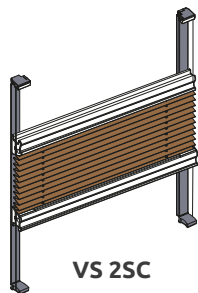

VS 2SC

Dopuszczalne wymiary

Szerokość : min. : 0,23 m
max. : 1,80 m (wys. 1,80 m)
max. : 1,50 m (wys. 2,20 m)

Wysokość : min. : 0,20 m
max. : 2,20 m (wys. 1,80 m)

Sposoby montażu : listwy klejone do szyby

Wersje obsługowe : profile obsługowe

		SZEROKOŚĆ													
PG		50	60	70	80	90	100	110	120	130	140	150	160	170	180
80	S	439	464	499	525	559	587	608	643	667	692	722	753	778	804
	0	449	477	514	542	578	608	634	671	697	725	757	789	817	847
	1	460	492	531	561	600	632	660	699	727	759	793	828	858	888
	2	479	514	557	591	634	671	701	742	776	811	849	886	920	955
	4	495	531	576	613	660	699	731	776	811	849	890	931	968	1006
90	S	454	479	518	544	576	606	628	664	690	718	750	778	806	830
	0	467	497	535	565	600	634	658	694	725	755	789	819	851	877
	1	479	512	555	585	624	660	686	727	759	791	828	862	894	924
	2	501	538	583	619	662	701	733	776	815	849	892	929	968	1000
	4	516	555	606	645	690	733	768	815	856	894	937	978	1019	1058
100	S	473	497	533	565	598	626	649	688	714	740	774	802	832	860
	0	488	514	555	589	624	656	682	722	750	780	819	849	882	914
	1	501	531	574	611	649	684	714	757	789	821	862	897	931	965
	2	525	559	606	649	692	731	765	813	849	886	931	970	1011	1049
	4	542	581	632	677	722	765	804	856	894	935	985	1026	1071	1112
110	S	486	516	550	581	617	649	673	712	735	765	800	828	860	890
	0	503	535	574	606	647	682	707	750	776	811	847	879	916	948
	1	518	555	596	632	675	714	742	789	817	856	894	931	970	1004
	2	544	585	632	673	722	765	800	849	884	929	972	1013	1058	1097
	4	563	608	658	703	757	804	841	897	935	983	1030	1075	1122	1167
120	S	503	531	572	600	634	667	694	735	761	793	826	854	888	916
	0	520	550	596	628	667	703	731	776	806	843	877	909	946	980
	1	540	572	619	656	697	737	770	819	851	890	929	965	1006	1043
	2	568	606	660	701	748	793	832	886	924	970	1013	1054	1101	1144
	4	587	630	688	733	785	834	877	935	978	1028	1077	1120	1172	1219
130	S	522	548	589	617	658	686	718	757	783	815	847	884	914	944
	0	542	572	615	647	690	725	761	802	832	866	905	944	978	1013
	1	559	593	641	677	725	761	802	847	882	920	961	1004	1043	1079
	2	589	630	684	727	780	823	869	920	961	1004	1051	1101	1144	1189
	4	613	658	716	763	821	869	918	974	1019	1069	1120	1174	1221	1271
140	S	533	565	604	639	677	710	737	780	808	841	873	907	942	976
	0	555	589	634	671	714	750	783	828	862	899	933	972	1011	1049
	1	574	615	662	703	750	789	828	877	914	955	995	1038	1079	1122
	2	608	654	707	757	808	856	899	957	1000	1047	1092	1142	1191	1241
	4	632	684	742	796	854	905	952	1015	1062	1116	1165	1221	1275	1329
	PG	50	60	70	80	90	100	110	120	130	140	150	160	170	180

PROGRAM COSIFLOR

		SZEROKOŚĆ													
PG		50	60	70	80	90	100	110	120	130	140	150	160	170	180
150	S	555	583	621	654	697	729	761	802	830	864	899	937	972	1002
	0	576	608	654	688	737	774	808	856	888	927	965	1008	1045	1079
	1	598	634	684	725	776	817	858	907	944	987	1030	1077	1120	1159
	2	632	675	733	780	839	886	933	991	1034	1086	1135	1189	1238	1284
	3	658	707	770	821	886	940	991	1054	1103	1159	1213	1273	1327	1378
4	682	733	800	856	924	983	1038	1107	1161	1219	1279	1344	1402	1458	
160	S	570	602	645	673	716	750	783	826	854	890	922	961	998	1032
	0	593	630	677	712	757	798	834	882	914	955	993	1036	1077	1116
	1	615	658	710	748	800	843	886	937	974	1019	1062	1112	1155	1200
	2	654	703	761	808	866	918	968	1026	1071	1124	1174	1230	1281	1335
	3	682	737	800	854	916	974	1028	1092	1144	1202	1258	1320	1378	1434
4	705	765	834	890	959	1021	1079	1148	1204	1269	1329	1393	1456	1518	
170	S	587	617	660	697	737	776	802	845	877	914	950	989	1023	1062
	0	611	647	694	735	780	826	856	905	942	983	1023	1069	1109	1150
	1	636	677	729	776	826	875	909	965	1006	1054	1099	1148	1193	1241
	2	675	725	785	839	897	955	998	1060	1109	1163	1217	1275	1327	1382
	3	705	761	826	886	950	1013	1062	1131	1187	1247	1307	1370	1428	1490
4	731	791	860	927	995	1062	1118	1191	1251	1316	1380	1449	1514	1578	
180	S	600	636	682	714	755	793	826	869	903	942	976	1011	1054	1088
	0	626	669	718	757	802	847	882	933	972	1015	1056	1094	1142	1183
	1	651	701	755	798	849	899	940	995	1038	1088	1135	1178	1232	1275
	2	694	750	813	866	924	983	1032	1097	1148	1204	1260	1314	1374	1428
	3	725	789	856	916	980	1045	1101	1172	1230	1292	1355	1413	1481	1539
4	753	819	892	957	1028	1099	1159	1234	1299	1367	1434	1499	1570	1634	
190	S	617	651	699	733	774	811	847	890	924	963	1000	1043	1079	1116
	0	645	686	737	776	823	866	909	957	995	1041	1081	1131	1174	1215
	1	673	718	776	821	873	922	970	1023	1069	1118	1165	1219	1269	1314
	2	718	772	839	892	952	1011	1066	1131	1183	1243	1299	1361	1419	1473
	3	750	811	886	946	1013	1077	1140	1210	1269	1335	1398	1468	1531	1593
4	778	845	924	989	1062	1133	1202	1277	1342	1413	1481	1557	1625	1692	
200	S	634	671	716	755	793	834	869	916	950	989	1028	1066	1107	1144
	0	664	707	757	800	845	892	933	987	1026	1071	1114	1159	1208	1249
	1	692	742	798	847	899	950	998	1056	1101	1150	1202	1253	1307	1352
	2	740	798	862	922	983	1045	1099	1167	1223	1281	1342	1402	1464	1520
	3	774	839	912	978	1045	1114	1176	1251	1314	1380	1447	1514	1582	1647
4	804	875	952	1023	1097	1172	1241	1322	1389	1462	1533	1606	1683	1752	
210	S	649	686	733	770	815	854	888	933	972	1011	1051	1090	1133	1172
	0	682	722	776	819	871	914	955	1006	1051	1097	1144	1187	1236	1281
	1	712	759	819	869	927	976	1021	1079	1131	1183	1236	1286	1339	1393
	2	761	819	888	946	1015	1073	1129	1198	1258	1318	1382	1443	1507	1567
	3	798	862	940	1006	1079	1146	1210	1286	1355	1421	1492	1559	1632	1701
4	828	899	980	1054	1135	1208	1277	1359	1434	1507	1585	1658	1735	1810	
220	S	664	707	753	789	836	873	909	961	995	1034	1079	1118	1163	1200
	0	697	746	798	841	894	937	980	1038	1079	1124	1176	1221	1273	1316
	1	729	785	843	890	952	1002	1049	1114	1161	1215	1271	1324	1380	1432
	2	780	845	914	972	1043	1105	1163	1238	1294	1359	1425	1488	1554	1615
	3	819	892	968	1034	1114	1180	1247	1331	1395	1466	1539	1610	1686	1754
4	851	931	1013	1086	1170	1245	1318	1406	1479	1554	1636	1714	1795	1871	
PG		50	60	70	80	90	100	110	120	130	140	150	160	170	180

DOPLATA ZA PROFILE W KOLORACH CZARNY MAT I ANTRACYT MAT



CZARNY
MAT



ANTRACYT
MAT

SZEROKOŚĆ

	50	60	70	80	90	100	110	120	130	140	150	160	170	180
PLN	22	24	26	28	30	32	34	37	39	41	43	45	47	49

PROGRAM SMART

! Ważne

Szczegółowe informacje dotyczące wymiarów profili, komponentów oraz konstrukcji żaluzji plisowanych, znajdziesz w folderze produktowym. Folder dostępny jest również w wersji elektronicznej na naszej stronie internetowej.



! Informacje

- 1 Standardowym sposobem montażu plis są stopki montażowe lub klipsy. W zestawie z gotową plisą otrzymasz komplet standardowych uchwytów montażowych niezbędnych do montażu zamówionego modelu plisy.
- 2 Dla plis uchwytowych przy szerokościach większych niż 1,10 m stosowany jest profil wzmocniony o wymiarach 23 x 23 mm (wys. x szer.). Istnieje możliwość zamówienia plisy o szerokości poniżej 1,10 m z profilem wzmocnionym za dopłatą zgodnie z tabelą dopłat na stronie 9 - wystarczy zaznaczyć odpowiednią rubrykę w formularzu zamówieniowym.
- 3 Plisa oznaczona symbolem **PSM 420**, to plisa dwutkaninowa. Obliczając cenę takiej plisy, należy policzyć cenę z tabeli podstawowej dla pierwszej i oddzielnie dla drugiej tkaniny, uwzględniając ich grupy cenowe. Ta ikona będzie przypominała o konieczności uwzględnienia drugiej tkaniny w wycenie.
- 4 Szerokość tkaniny w plisie jest równa szerokości ości profili, tzn. jest dokładnie taka sama jak wymiar zamówieniowy plisy. Maksymalne szerokości tkanin plisowanych podane są na stronach katalogowych poszczególnych kolekcji. W przypadku plis o wymiarach zamówieniowych przekraczających te wartości, plisa może wymagać pionowego łączenia tkaniny (za dopłatą)
- 5 Istnieje możliwość lakierowania profili na dowolny kolor z palety RAL (wycena indywidualna). Pozostałe komponenty (uchwyty obsługowe, kapy boczne do profili) należy wybrać według dostępnej kolorystyki.
- 6 Na życzenie klienta możemy zmodyfikować wyprodukowaną wcześniej plisę. Wyceny dokonuje Biuro Obsługi Klienta. Po akceptacji zlecenia przez Kupującego, wykonamy modyfikację zgodnie z obowiązującą technologią (np. zmniejszenie żaluzji, wymiana tkaniny lub sznurków).



Kolorystyka profili SMART

Profile lakierowane:

SM01



BIĄŁY
LAKIEROWANY

SM02



BIĄŁY
MAT

SM03



SREBRNY

SM04



SZARY
MAT

SM05



ANTRACYT
MAT

SM06



CZARNY
MAT

Profile drewnopodobne:*

SM07



DĄB ŻŁOTY

SM08



WINCHESTER**

SM09



ORZECH

SM10



SOSNA

* tylko do plis obsługiwanych uchwytem.

** okleina nie dostępna dla modelu PSM 601

PROGRAM SMART

TABELA PODSTAWOWA

Podane ceny są cenami netto. Należy doliczyć VAT (23%)

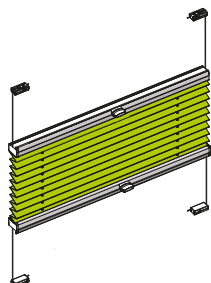

! Maksymalne wymiary produkcyjne dla poszczególnych modeli określone są w folderze produktowym.
■ **Zajrzyj koniecznie!**

Sposoby montażu* : stopka montażowa, klipsy, kątowniki
 Wersje obsługowe* : uchwyt obsługowy, sznurek.

* w zależności od wybranego modelu plisy i tkaniny. Szczegółowe informacje w folderze produktowym oraz katalogu tkanin.

		SZEROKOŚĆ																		
		50	60	70	80	90	100	110	120	130	140	150	160	170	180	190	200	210	220	
WYSOKOŚĆ	80	S	127	134	139	159	174	190	205	216	237	250	260	277	287	303	315	328	342	355
		0	139	146	157	178	190	214	229	241	262	277	287	305	319	336	350	364	383	395
		1	155	170	191	213	243	258	280	294	316	332	354	368	383	412	427	449	465	486
		2	175	197	219	251	281	304	326	349	371	394	418	440	462	493	508	539	553	583
		3	197	219	251	265	311	334	364	386	418	440	470	500	522	553	576	598	629	667
	90	4	220	245	280	296	347	372	407	432	467	491	525	558	583	617	644	669	702	745
		S	129	136	144	165	178	200	209	223	241	256	266	284	298	313	326	336	353	366
		0	144	151	159	180	197	220	231	248	270	284	301	315	330	349	362	376	393	408
		1	162	177	200	222	251	272	287	316	332	354	368	383	412	427	457	478	493	523
		2	182	205	228	258	295	326	341	371	394	424	440	470	500	516	546	561	591	621
	100	3	205	228	258	288	334	364	386	424	454	478	508	539	561	591	621	658	675	712
		4	229	254	288	321	372	407	432	473	508	534	568	601	626	659	694	736	754	796
		S	134	139	151	174	186	205	220	231	252	266	282	301	313	330	340	355	374	385
		0	149	157	165	190	205	229	241	258	282	301	313	332	345	366	381	395	414	430
		1	170	191	213	236	272	287	303	332	354	368	398	412	441	457	478	501	523	544
	110	2	197	219	251	265	311	341	364	394	424	454	470	500	522	553	583	598	636	667
		3	219	243	281	304	349	379	418	454	478	508	539	576	598	636	667	704	727	757
		4	245	271	314	339	390	424	467	508	534	568	601	644	669	711	745	787	812	846
		S	139	146	157	180	194	216	229	241	265	280	291	313	326	345	360	374	391	406
		0	155	160	176	200	214	239	252	270	298	313	326	345	362	385	401	416	435	450
120	1	177	200	222	243	280	294	324	354	368	398	412	441	465	486	501	530	544	574	
	2	205	228	258	288	334	364	386	418	440	470	500	522	561	583	606	644	675	704	
	3	228	258	288	326	379	410	440	478	508	546	576	606	644	675	712	735	773	811	
	4	254	288	321	364	424	458	491	534	568	610	644	677	720	754	796	821	863	906	
	S	144	153	165	186	203	226	241	252	277	289	309	326	340	362	376	391	408	427	
130	0	159	170	180	205	226	250	265	282	309	323	340	362	381	404	416	434	457	469	
	1	177	200	236	251	294	316	332	361	383	412	441	457	486	508	530	560	574	603	
	2	213	243	265	295	349	379	410	440	470	500	522	553	591	621	658	682	712	750	
	3	243	265	304	334	394	433	470	508	539	576	606	644	682	719	750	787	818	872	
	4	271	296	339	372	440	483	525	568	601	644	677	720	762	803	838	880	914	972	
140	S	151	157	170	194	209	231	250	265	289	305	323	340	355	379	393	408	430	444	
	0	165	176	188	216	231	258	277	291	319	336	355	379	395	418	435	454	477	493	
	1	200	222	251	280	303	324	354	375	406	427	457	478	508	530	560	581	603	640	
	2	243	265	304	334	371	394	424	462	493	522	553	583	621	658	682	719	750	787	
	3	265	304	341	379	424	454	493	539	576	606	644	682	719	757	796	833	872	917	
150	4	296	339	382	424	473	508	550	601	644	677	720	762	803	846	888	931	972	1024	
	S	157	165	178	203	216	241	258	277	301	317	334	353	371	393	408	430	446	465	
	0	174	180	197	226	241	266	286	305	334	353	371	393	413	435	457	476	495	516	
	1	213	236	272	294	316	339	368	398	420	449	478	501	530	560	581	610	640	664	
	2	251	281	311	349	379	418	454	493	516	553	583	621	658	690	719	757	787	818	
160	3	281	311	364	394	440	478	516	561	598	644	682	719	764	803	841	886	924	962	
	4	314	347	407	440	491	534	576	626	669	720	762	803	855	898	940	990	1033	1074	
	PG	50	60	70	80	90	100	110	120	130	140	150	160	170	180	190	200	210	220	



Ceny z tabeli podstawowej dotyczą modeli: uchwytowych PSM 415, PSM 420
 Dopłaty do pozostałych modeli znajdziesz na stronie 41.

PROGRAM SMART

		SZEROKOŚĆ																	
PG		50	60	70	80	90	100	110	120	130	140	150	160	170	180	190	200	210	220
150	S	159	170	184	207	229	252	266	286	313	330	349	366	385	408	430	444	467	484
	0	178	188	205	231	252	277	301	317	345	366	385	408	430	454	476	493	516	539
	1	213	243	280	303	332	361	375	412	441	478	493	523	560	581	610	640	664	699
	2	258	288	334	371	394	433	470	508	546	583	606	644	690	719	757	796	818	872
	3	295	334	379	424	462	500	546	591	629	675	712	757	803	849	886	924	969	1015
4	330	372	424	473	516	558	610	659	702	754	796	846	898	948	990	1033	1084	1135	
160	S	165	176	190	216	233	260	277	298	323	340	362	383	404	427	444	463	484	502
	0	184	194	211	241	260	287	309	330	360	381	401	425	444	469	493	516	539	558
	1	222	251	287	316	339	368	398	427	457	493	523	544	574	603	640	664	693	729
	2	265	304	341	379	418	454	493	539	561	598	644	675	719	757	796	833	872	902
	3	304	341	386	440	478	522	576	621	667	712	750	796	841	886	924	969	1015	1068
4	339	382	432	491	534	583	644	694	745	796	838	888	940	990	1033	1084	1135	1193	
170	S	170	180	200	226	241	266	287	309	336	353	374	395	416	442	463	479	502	520
	0	190	202	216	250	270	301	319	340	371	393	416	440	463	491	512	535	558	579
	1	236	258	294	324	361	383	412	449	478	508	538	567	603	640	664	693	714	751
	2	281	311	364	394	433	470	508	553	591	636	675	712	750	787	818	872	902	954
	3	311	364	410	462	508	546	591	644	690	735	787	833	886	924	969	1015	1068	1114
4	347	407	458	516	568	610	659	720	770	821	880	931	990	1033	1084	1135	1193	1245	
180	S	178	186	205	229	252	277	301	317	345	366	387	408	432	457	479	497	520	541
	0	197	205	229	256	277	309	330	353	385	408	430	457	479	508	528	553	579	602
	1	243	272	303	339	368	398	427	465	493	530	560	581	626	655	693	714	743	787
	2	288	326	371	418	454	493	539	576	606	658	704	735	787	818	872	902	939	986
	3	326	371	433	478	522	576	621	675	719	764	818	872	924	969	1015	1068	1114	1174
4	364	415	483	534	583	644	694	754	803	855	914	972	1033	1084	1135	1193	1245	1311	
190	S	180	190	209	239	260	286	309	328	357	381	404	425	444	476	493	516	539	562
	0	203	211	233	265	287	317	340	364	397	420	444	469	495	528	549	573	600	624
	1	251	280	316	354	375	412	449	486	508	544	574	610	648	684	706	743	780	817
	2	295	334	379	433	470	508	553	598	644	682	727	764	811	856	893	939	978	1022
	3	341	386	440	500	546	591	644	704	750	803	856	902	962	1008	1061	1114	1166	1220
4	382	432	491	558	610	659	720	787	838	898	956	1007	1074	1125	1185	1245	1303	1362	
200	S	186	197	216	248	266	291	315	340	370	391	414	437	463	491	512	535	558	579
	0	205	216	241	272	301	326	353	376	408	435	459	488	512	541	566	592	619	645
	1	251	287	324	361	398	427	457	501	530	567	603	640	670	706	736	773	809	854
	2	304	349	394	440	493	522	576	621	667	712	757	796	849	886	932	978	1015	1068
	3	349	410	462	516	561	621	675	727	787	841	886	939	1000	1054	1107	1166	1212	1272
4	390	458	516	576	626	694	754	812	880	940	990	1049	1117	1176	1236	1303	1354	1422	
210	S	190	203	226	252	277	303	326	350	383	404	430	454	477	505	528	551	579	600
	0	211	226	250	280	305	336	362	387	425	450	476	502	528	562	588	613	643	666
	1	258	294	332	368	412	441	478	523	544	581	626	655	699	729	765	796	847	876
	2	311	364	410	462	508	546	591	644	690	735	787	818	879	924	969	1015	1061	1114
	3	364	424	478	539	591	644	704	757	811	872	924	978	1030	1098	1144	1212	1265	1318
4	407	473	534	601	659	720	787	846	906	972	1033	1092	1150	1227	1278	1354	1412	1473	
220	S	197	207	229	260	284	313	336	360	391	416	440	467	491	520	545	568	594	619
	0	216	229	256	287	315	345	374	401	435	463	491	516	545	579	606	631	661	687
	1	272	303	354	383	420	457	493	530	567	610	648	684	714	751	787	831	868	905
	2	326	371	424	478	522	576	606	675	712	764	811	856	917	962	1008	1054	1098	1151
	3	379	433	500	553	606	675	727	787	849	902	962	1015	1084	1136	1189	1257	1310	1379
4	424	483	558	617	677	754	812	880	948	1007	1074	1135	1211	1269	1328	1404	1463	1540	
230	S	203	214	239	266	289	323	345	370	404	430	454	482	505	539	562	588	613	641
	0	226	237	262	301	323	355	385	413	446	477	502	535	562	598	624	651	682	709
	1	280	316	361	398	441	478	508	544	581	626	664	699	743	780	825	861	898	942
	2	341	386	440	493	539	591	636	690	735	796	841	886	939	986	1030	1090	1144	1189
	3	386	454	516	576	636	690	750	811	879	939	1000	1054	1114	1182	1234	1303	1355	1424
4	432	508	576	644	711	770	838	906	982	1049	1117	1176	1245	1320	1379	1455	1514	1590	
240	S	207	220	241	277	301	330	355	383	416	442	467	495	518	553	579	606	631	659
	0	229	241	270	305	334	366	393	425	463	491	518	549	579	613	643	672	702	731
	1	287	324	368	412	449	486	523	567	603	648	684	729	773	809	847	891	927	971
	2	349	394	454	508	553	606	658	712	764	811	872	924	978	1022	1084	1128	1182	1234
	3	394	462	539	591	658	719	773	849	902	969	1030	1090	1166	1220	1280	1349	1401	1477
4	440	516	601	659	736	803	863	948	1007	1084	1150	1218	1303	1362	1430	1506	1565	1649	

WYSOKOŚĆ

PLISY SMART

PROGRAM SMART

		SZEROKOŚĆ																	
PG		50	60	70	80	90	100	110	120	130	140	150	160	170	180	190	200	210	220
250	S	211	226	252	282	311	336	366	391	430	454	479	510	537	568	594	624	651	680
	0	237	252	277	313	342	376	406	435	476	502	535	566	592	631	661	693	723	754
	1	294	332	375	420	457	501	538	581	626	670	706	743	787	831	868	913	950	993
	2	364	410	470	522	576	629	682	735	796	849	893	954	1008	1061	1114	1166	1220	1280
	3	418	478	546	606	682	735	803	879	939	1008	1068	1128	1197	1265	1325	1394	1461	1530
4	467	534	610	677	762	821	898	982	1049	1125	1193	1260	1336	1412	1480	1556	1633	1709	
260	S	216	229	256	289	317	349	376	404	437	467	493	522	549	588	613	643	670	695
	0	241	256	286	323	353	385	416	446	488	516	547	579	610	648	682	711	744	773
	1	303	339	383	427	478	508	560	603	648	693	729	773	817	861	898	942	979	1031
	2	371	424	478	539	591	644	704	757	811	879	924	978	1046	1098	1144	1197	1265	1318
	3	433	493	561	636	704	764	833	902	969	1030	1107	1174	1234	1310	1379	1439	1507	1576
4	483	550	626	711	787	855	931	1007	1084	1150	1236	1311	1379	1463	1540	1607	1684	1760	
270	S	223	237	265	301	326	355	385	414	450	479	508	539	566	602	629	659	687	717
	0	250	262	289	330	362	395	430	459	500	530	564	594	629	668	699	731	764	794
	1	316	354	398	449	486	530	567	619	664	706	743	787	847	891	927	971	1016	1067
	2	379	433	500	553	606	667	719	787	841	902	954	1008	1068	1128	1182	1234	1303	1363
	3	440	508	583	658	719	787	856	932	1000	1068	1136	1197	1280	1349	1409	1485	1554	1621
4	491	568	652	736	803	880	956	1041	1117	1193	1269	1336	1430	1506	1574	1659	1736	1811	
280	S	229	241	270	303	334	366	393	425	463	493	518	551	579	617	646	674	708	735
	0	252	266	301	336	370	406	437	467	512	545	579	610	643	684	719	752	786	817
	1	316	361	412	457	501	544	581	640	684	729	773	817	868	905	950	993	1037	1096
	2	386	454	508	576	629	682	750	803	872	924	978	1046	1107	1166	1220	1280	1341	1401
	3	454	522	598	675	750	811	886	962	1022	1107	1174	1234	1318	1394	1461	1530	1606	1682
4	508	583	669	754	838	906	990	1074	1142	1236	1311	1379	1473	1556	1633	1709	1794	1879	
290	S	233	246	277	310	342	374	402	435	474	505	531	566	594	633	662	692	726	754
	0	258	272	308	344	379	415	447	478	524	558	594	626	658	702	736	772	806	838
	1	324	368	420	465	508	560	603	655	699	743	787	847	891	935	979	1031	1074	1119
	2	394	462	522	583	644	704	764	833	893	954	1008	1068	1136	1197	1257	1318	1379	1439
	3	470	539	621	690	764	833	917	986	1061	1136	1212	1280	1355	1431	1507	1576	1652	1734
4	525	601	694	770	855	931	1024	1101	1185	1269	1354	1430	1514	1598	1684	1760	1845	1938	
300	S	238	252	284	317	349	384	412	445	486	517	544	579	608	649	680	709	745	773
	0	263	278	315	353	388	425	458	491	537	571	608	641	675	720	755	791	827	859
	1	332	375	427	486	530	574	619	670	714	765	809	861	913	958	1000	1059	1103	1154
	2	410	470	539	598	667	727	787	856	917	978	1046	1098	1174	1226	1295	1355	1409	1485
	3	478	553	636	712	787	872	932	1015	1090	1174	1243	1318	1401	1477	1554	1621	1704	1779
4	534	617	711	796	880	972	1041	1135	1218	1311	1388	1473	1565	1649	1736	1811	1903	1988	
PG		50	60	70	80	90	100	110	120	130	140	150	160	170	180	190	200	210	220

Wycena krok po kroku



Na potrzeby kalkulacji przyjęliśmy następujące parametry:
 Wymiary - 87,5 cm x 109,3 cm
 Model - PSM 100
 Tkanina - 1-1350 PL (PG: 1)

1

Dokonaj pomiaru, 87,5 cm x 109,3 cm (szerokość x wysokość)

2

dla zaokrąglonego w górę wymiaru, uwzględniając grupę cenową (PG) wybranej tkaniny, 90 cm x 110 cm (280 PLN)
 Z tabeli odczytaj cenę

3

Wybierz odpowiedni model (str. 41) (PSM 100 - dopłata do modelu 52 PLN)

4

Końcowa cena detaliczna (280 + 52 PLN)
 332 PLN netto + VAT 23%



Jak należy uwzględnić dopłaty, których cena zależna jest od szerokości lub wysokości plisy? **To proste!**
Np. plisa **PSM105** o szerokości zamówieniowej 849 mm: (0,9 x 75 PLN) = 67,50 PLN netto.

DOPLATY



OBŚLUGA UCHWYTEM

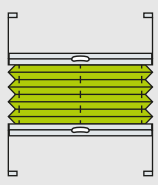

PSM415
Otwierana dwustronnie - do góry i do dołu.

BRAK DOPLATY

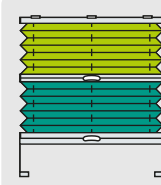

PSM420
Dwukanałowa, otwierana jednostronnie - do góry, z górnym profilem stałym.

BRAK DOPLATY

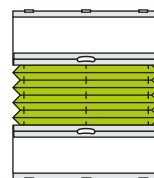

PSM412
Otwierana dwustronnie do góry i do dołu, z górnym i dolnym profilem stałym.

52,00 PLN /mb szerokości plisy

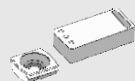

Stopka montażowa z magnesem 12,00 PLN /kpl (L+P)

Dostępne kolory profili:



OBŚLUGA SZNURKIEM

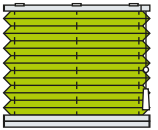

PSM100
Otwierana jednostronnie - do góry, z górnym profilem stałym.

52,00 PLN

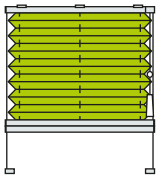

PSM105
Otwierana jednostronnie - do góry, z górnym profilem stałym oraz prowadzeniem bocznym.

78,00 PLN

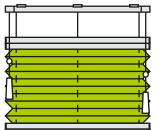

PSM110
Otwierana dwustronnie - do góry i do dołu z górnym profilem stałym.

104,00 PLN +52,00 PLN /mb szerokości plisy

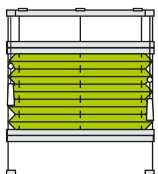

PSM115
Otwierana dwustronnie - do góry i do dołu z górnym profilem stałym oraz prowadzeniem bocznym.

130,00 PLN +52,00 PLN /mb szerokości plisy

Dostępne kolory profili:



PROGRAM SMART

OKNA ROZWIERNO-UCHYLIANE

PLISY SMART

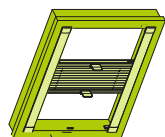

OBSŁUGA UCHWYTEM

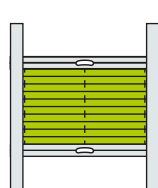

PSM616

Otwierana dwustronnie do góry i do dołu, z blendami bocznymi.

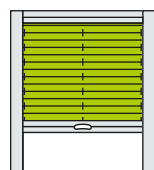

PSM601

Otwierana jednostronnie z blendami bocznymi i blendą górną.

Wysokość	Dopłata
do 100 cm	88,00 PLN
od 100,1 do 120 cm	102,00 PLN
od 120,1 do 140 cm	118,00 PLN

Wysokość	Dopłata
do 100 cm	88,00 PLN
od 100,1 do 120 cm	102,00 PLN
od 120,1 do 140 cm	118,00 PLN

Dostępne kolory profili:

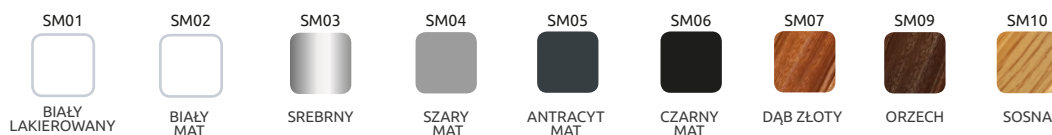

DOPLATA ZA PROFIL WZMOCNIONY* :

	SZEROKOŚĆ											
	50	60	70	80	90	100	110	120	130	140	150	160
PLN	8	9,5	11	12,6	14,2	15,7	profil wzmocniony stosowany standardowo					



WAŻNE:

Przy szerokościach większych niż 1,00 m standardowo stosowany jest profil wzmocniony o wymiarach 20 x 22 mm. Istnieje możliwość zamówienia plisy o szerokości poniżej 1,00 m z profilem wzmocnionym za dopłatą zgodnie z powyższą tabelą.

SMART DOPŁATY

INNE KOMPONENTY

index 1300



Uchwyt obsługowy

2,60 PLN /szt.

index 1301



Stopka montażowa

2,10 PLN /szt.

index 1302

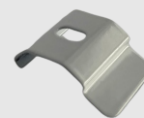

Klips montażowy 25 mm
w kolorze białym, kremowym,
bronze, szarym, czarnym.

1,25 PLN /szt.

index 1303



Stopka montażowa z magnesem

26,00 PLN /kpl (L+P)

index 1304



Kątownik naokienny metalowy
z osłonkami PCV

3,30 PLN /szt.

index 1234

Elementy dodatkowe zostały oznaczone indeksami, z których można korzystać podczas składania zamówień. Zamiast podawania pełnej nazwy elementu wystarczy posłużyć się przypisanym numerem indeksu.

PLISY DECOMATIC® 16 mm



Ważne

Szczegółowe informacje dotyczące wymiarów profili, komponentów oraz konstrukcji plisy, znajdziesz w katalogu tkanin 16 mm oraz w folderze produktowym. Folder produktowy dostępny jest w wersji elektronicznej na naszej stronie internetowej.



www.shadow-system.pl



Informacje

- 1 Standardowym sposobem montażu plis 16 mm są stopki montażowe. W zestawie z gotową plisą otrzymasz komplet standardowych uchwytów montażowych, niezbędnych do montażu plisy. Drugą dostępną opcją montażową plis 16 mm są bezinwazyjne, samoprzylepne listwy montażowe - **model P4616**.
- 2 Plisy 16 mm dostępne są w trzech kolorach: biały lakierowany RAL 9016, srebrny anodowany E6/EV1 oraz antracyt struktura RAL 7016, dostępny tylko dla modelu P4615. Wszystkie plastikowe komponenty (stopki montażowe, uchwyty obsługowe, kapki boczne) są w kolorze profili. **Wyjątkiem jest kolor antracyt struktura, do którego komponenty są w kolorze czarnym.**
- 3 Szerokość tkaniny w plisie jest o 2 mm węższa od wymiaru zamówieniowego ze względu na konstrukcję.



Kolorystyka profili 16 mm

RAL
9016

BIAŁY
LAKIEROWANY

E6/EV1

SREBRNY
ANODOWANY

RAL
7016

ANTRACYT
STRUKTURA*

PLISY DECOMATIC® 16 mm

TABELA PODSTAWOWA

Podane ceny są cenami netto.

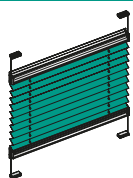

! Maksymalne wymiary produkcyjne dla poszczególnych modeli określone są w folderze produktowym.
Zajrzyj koniecznie!

Sposoby montażu*: stopki, klipsy, kątowniki, uchwyty zaciskowe.
Wersje obsługowe*: uchwyt obsługowy.

		SZEROKOŚĆ											
		PG	40	50	60	70	80	90	100	110	120	130	140
70	S		191	212	231	252	271	292	312	333	353	373	392
	0		197	217	238	260	281	302	323	344	367	388	410
	1		210	234	258	284	308	333	357	382	406	432	457
	2		226	255	284	312	341	369	398	427	457	485	514
80	3		253	288	322	358	394	430	465	500	537	572	607
	S		197	218	240	261	284	305	327	348	369	390	412
	0		201	225	248	270	293	316	339	362	385	409	431
	1		217	244	271	296	323	349	376	404	431	458	484
90	2		235	267	300	330	362	392	424	457	487	519	549
	3		266	306	344	384	423	462	500	540	579	619	656
	S		203	226	248	271	293	316	340	362	387	409	431
	0		209	233	258	281	306	330	355	380	404	428	451
100	1		226	254	284	312	340	369	397	425	456	484	512
	2		246	281	315	348	383	417	450	485	519	553	587
	3		281	323	367	409	450	494	537	579	622	664	706
	S		207	232	257	281	306	329	354	378	402	427	450
110	0		214	240	266	292	318	343	370	396	422	448	473
	1		233	264	294	326	356	387	417	448	478	510	540
	2		258	293	330	367	404	441	477	514	549	587	623
	3		295	341	388	433	479	526	572	619	665	710	757
120	S		213	239	265	291	316	341	367	394	418	444	470
	0		220	249	275	303	332	358	385	414	441	467	496
	1		241	275	307	340	373	405	438	471	503	537	569
	2		267	308	346	385	424	464	503	542	581	621	660
130	3		309	360	409	459	510	558	607	657	706	757	807
	S		219	245	272	301	327	355	382	408	436	463	490
	0		227	257	285	314	342	371	401	430	459	489	518
	1		251	285	319	355	389	423	458	492	527	562	598
140	2		279	320	362	404	445	487	528	571	614	654	697
	3		323	376	430	484	537	590	643	696	750	803	856
	S		225	253	282	310	339	367	395	423	451	479	508
	0		233	264	294	326	356	387	416	446	477	508	539
150	1		258	294	332	368	405	442	478	515	552	588	624
	2		288	334	378	422	466	511	555	600	644	688	732
	3		337	395	452	510	566	622	678	736	792	849	906
	PG		40	50	60	70	80	90	100	110	120	130	140

* w zależności od wybranego modelu plisy. Szczegółowe informacje w folderze produktowym.

WYSOKOŚĆ

PLISY DECOMATIC
16 mm



Ceny z tabeli podstawowej dotyczą modelu:
uchwyty P4615
Dopłaty do modelu P4616 znajdziesz na stronie 46.

PLISY DECOMATIC 16 mm

DECOMATIC®
BENTHIN

		SZEROKOŚĆ										
PG		40	50	60	70	80	90	100	110	120	130	140
140	S	230	260	289	320	348	380	409	439	469	498	527
	0	239	271	303	336	367	400	432	464	497	527	560
	1	266	305	343	383	421	460	498	538	576	615	654
	2	300	346	394	441	487	534	581	628	676	723	770
150	S	235	267	298	330	361	391	422	453	485	517	547
	0	245	280	313	347	381	415	448	480	514	548	581
	1	274	315	356	396	437	478	519	560	600	642	682
	2	309	360	409	459	508	558	607	657	706	757	806
160	S	241	274	306	339	371	404	437	469	500	535	567
	0	252	287	321	357	392	428	463	498	532	569	603
	1	282	326	367	410	453	496	539	581	624	668	710
	2	320	371	424	476	530	581	633	685	737	791	842
170	S	246	281	314	348	382	416	450	485	518	552	587
	0	258	294	332	368	405	442	478	515	552	589	626
	1	291	335	380	424	469	514	560	603	649	695	738
	2	332	385	439	494	549	605	660	716	770	825	880
180	S	252	287	322	358	394	428	464	499	534	571	
	0	264	302	341	380	417	456	493	532	571	608	
	1	298	344	392	438	486	532	579	627	672	720	
	2	340	398	457	513	572	628	685	744	801	859	
190	S	258	294	332	368	404	442	477	514	552	588	
	0	270	310	349	389	430	470	510	548	589	628	
	1	306	356	404	452	501	551	600	648	698	746	
	2	350	412	472	531	592	653	711	772	833	892	
200	S	262	301	339	376	416	453	492	530	568		
	0	276	318	360	400	442	484	525	566	607		
	1	314	366	416	467	518	569	620	671	722		
	2	362	424	487	549	613	676	738	801	863		
210	S	268	308	347	387	427	465	505	545	584		
	0	282	327	368	411	453	497	540	582	626		
	1	322	375	428	480	535	587	641	694	746		
	2	373	438	503	568	634	698	764	829	894		
220	S	275	315	356	396	437	478	519	560			
	0	289	333	376	422	466	512	555	600			
	1	332	385	441	496	549	606	660	716			
	2	383	450	518	587	654	723	790	858			
230	S	280	322	364	406	449	491	532	575			
	0	294	341	388	433	478	525	571	617			
	1	339	396	452	510	567	623	680	737			
	2	392	464	535	605	676	746	817	887			
	3	479	574	667	758	851	943	1036	1127			
PG		40	50	60	70	80	90	100	110	120	130	140

* w zależności od wybranego modelu plisy. Szczegółowe informacje w folderze produktowym.

DOPLATA DO MODELU P4616

SAMOPRZYLEPNE LISTWY MONTAŻOWE

		SZEROKOŚĆ										
P4616		40	50	60	70	80	90	100	110	120	130	140
		80	94	108	122	135	150	163	177	191	205	218

PLISY SMART 16 mm

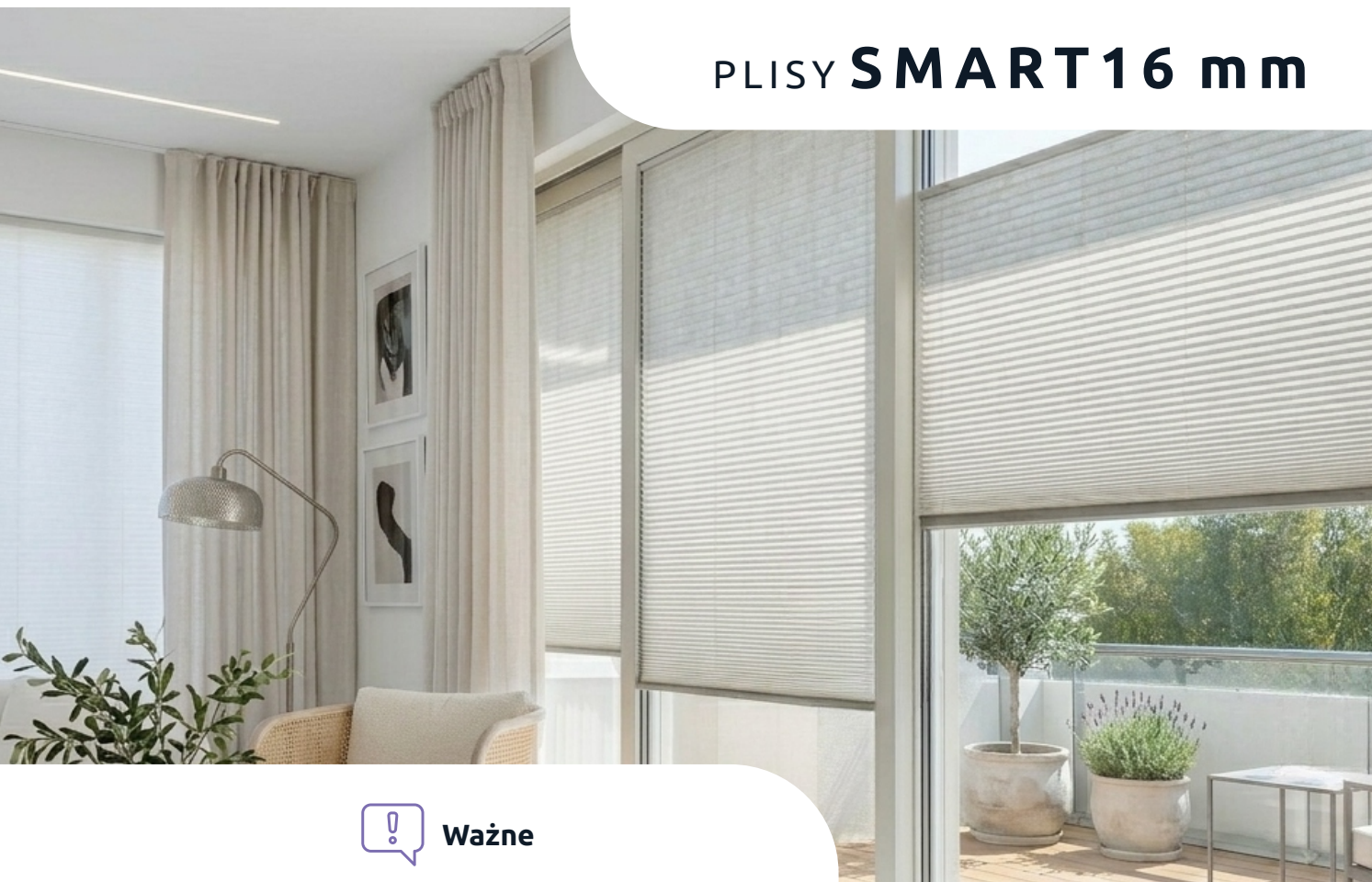

Ważne

Szczegółowe informacje dotyczące wymiarów profili, komponentów oraz konstrukcji plisy, znajdziesz w katalogu tkanin 16 mm oraz w folderze produktowym. Folder produktowy dostępny jest w wersji elektronicznej na naszej stronie internetowej.



www.shadow-system.pl



Informacje

- 1 System **SMART 16mm**, dedykowany jest przede wszystkim do stolarki okiennieo-drzwiowej, w której zastosowane są płytke listwy przyszybowe oraz do drzwi tarasowo-okienne (HS, HST)
- 2 W systemie **SMART 16 mm** oferujemy dwa rozwiązania oparte na dwóch odmiennych profilach: modele **PSM 161** oraz **PSM 162**.
 - a) Profil asymetryczny o wymiarach 16 x37 mm w modelu PSM 161 przeznaczony do montażu na większości występujących rodzajach listw przyszybowych z możliwością zastosowania magnetycznych stopki montażowych o max. dopuszczalnej szerokości plisy do 220 cm*.
 - b) Profil zaklikiwany o wymiarach 16x34 mm w modelu PSM 162 przeznaczony do montażu na listwach skośnych, zaklikiwany na stopkach montażowych o max. dopuszczalnej szerokości plisy do 180 cm*.
 - c) Obydwa profile są profilami obsługowymi tzn. że żaden z modeli nie posiada zamontowanego uchwyty. Profile same w sobie, na całej długości, są uchwytem służącym do obsługi plisy.
- 3 Obydwa modele umożliwiają wykorzystanie tkanin plisowanych o szerokości 16 i 20 mm oraz tkanin typu plaster miodu (honeycomb) 20 i 25 mm. (Należy mieć świadomość, że przy zastosowaniu tkanin 25 mm tkanina będzie znacząco szersza do profilu (szer. 16 mm) i będzie wstawiała poza jego krawędzie.
- 4 Szerokość tkaniny w obydwu modelach plis jest równa szerokości profilu tzn. jest dokładnie taka sama jak wymiar zamówieniowy plisy.



Kolorystyka profili SMART 16 mm

RAL 9016

BIAŁY
MAT

RAL 7035

SZARY
MAT

RAL 8017

BRAZOWY
MAT

RAL 7016

ANTRACYTOWY
MAT

RAL 9005

CZARNY
MAT

PLISY 16 mm
SMART

PLISY 16 mm
SMART

PLISY SMART 16MM

TABELA PODSTAWOWA

Podane ceny są cenami netto.

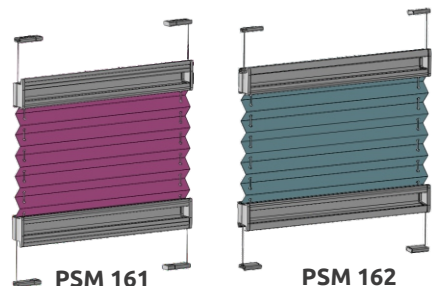

PSM 161

PSM 162

! Maksymalne wymiary produkcyjne dla poszczególnych modeli określone są w folderze produktowym.

■ **Zajrzyj koniecznie!**

SZEROKOŚĆ

PG	50	60	70	80	90	100	110	120	130	140	150	160	170	180	190	200	210	220	230	240	
80	S	194	214	235	253	270	288	309	329	348	369	387	407	427	447	467	486	505	525	546	566
	0	204	224	243	264	284	307	324	344	367	387	407	425	445	465	486	505	525	546	566	586
	1	222	249	270	293	317	342	367	391	414	438	463	488	512	535	560	583	608	632	655	680
	2	246	275	304	331	362	391	418	449	478	505	532	562	591	620	646	675	704	733	760	789
	3	284	322	356	393	427	465	501	537	577	608	646	682	720	758	794	832	867	906	941	980
4	327	371	409	452	492	535	576	617	664	700	743	784	828	872	912	957	997	1042	1083	1126	
90	S	202	222	241	262	284	304	319	342	362	385	407	422	443	463	483	501	521	541	562	581
	0	208	230	253	275	297	317	340	362	385	407	427	449	472	494	517	537	560	581	604	624
	1	233	257	282	311	336	362	387	414	438	467	494	519	546	572	597	624	651	675	702	729
	2	259	291	322	352	385	416	445	478	510	541	572	601	632	665	694	725	756	785	816	848
	3	300	342	378	420	461	498	537	579	620	655	696	733	774	811	852	890	930	968	1009	1046
4	344	393	434	484	529	573	617	667	712	754	800	843	890	933	980	1023	1069	1114	1161	1203	
100	S	206	228	251	270	293	315	336	358	381	402	422	445	467	488	510	532	552	575	597	617
	0	217	241	262	286	311	333	356	381	402	425	449	474	498	521	546	570	593	617	642	665
	1	241	268	295	324	352	381	409	434	463	494	521	550	577	606	635	661	691	718	747	776
	2	270	304	338	371	405	438	472	508	541	575	608	644	677	713	747	780	816	850	885	919
	3	319	362	402	447	490	532	577	620	659	704	747	789	834	877	919	964	1007	1048	1093	1136
4	367	416	463	515	564	613	664	712	758	810	859	908	959	1008	1058	1109	1158	1205	1257	1306	
110	S	214	237	259	282	304	327	352	371	396	418	443	467	490	515	537	562	583	608	630	655
	0	224	246	272	297	319	346	371	396	422	445	470	494	517	541	566	588	613	638	659	684
	1	251	278	311	340	369	398	430	457	488	517	548	577	608	638	669	698	729	758	789	818
	2	282	317	354	391	427	463	498	532	572	606	644	680	716	754	789	825	863	899	937	972
	3	333	378	425	474	519	564	610	655	704	749	794	838	885	930	974	1019	1067	1112	1156	1201
4	383	434	489	545	597	648	702	754	810	861	912	964	1018	1069	1121	1172	1227	1278	1330	1381	
120	S	219	241	268	291	315	338	362	385	409	436	461	483	508	532	554	579	601	626	649	673
	0	228	255	282	309	336	360	387	412	441	465	492	517	543	570	595	622	646	673	698	725
	1	257	291	322	354	385	416	449	478	510	543	575	608	640	673	704	735	770	801	834	865
	2	295	331	371	409	449	486	525	564	601	642	680	718	758	796	834	873	912	951	988	1029
	3	348	398	449	498	550	599	649	698	747	796	846	894	943	993	1042	1093	1143	1192	1241	1291
4	400	458	517	573	632	688	747	803	859	915	972	1029	1085	1142	1198	1257	1315	1371	1427	1484	
130	S	224	251	275	302	327	354	375	402	427	451	476	501	527	552	579	604	630	655	680	706
	0	239	264	293	317	346	373	402	430	457	486	515	541	570	597	624	653	680	709	735	764
	1	268	302	336	369	402	434	470	501	535	568	601	635	671	704	738	774	807	840	877	910
	2	307	348	389	430	467	510	552	593	632	673	713	756	796	836	877	917	959	999	1040	1080
	3	369	420	474	527	579	630	682	735	789	840	894	948	1002	1056	1109	1163	1217	1270	1324	1375
4	424	484	545	606	667	725	784	846	908	966	1029	1091	1151	1214	1275	1337	1400	1460	1523	1581	
140	S	230	257	286	311	336	362	391	418	443	467	494	519	546	570	597	622	649	673	698	725
	0	243	272	300	331	360	389	418	445	474	503	535	564	593	624	653	682	713	743	772	803
	1	275	313	348	383	416	453	488	523	560	595	630	667	702	738	776	811	848	883	919	957
	2	319	362	405	449	490	532	577	622	665	709	751	794	836	879	921	964	1007	1051	1093	1136
	3	385	441	496	552	606	665	720	776	834	888	943	999	1056	1112	1167	1221	1277	1332	1388	1445
4	443	508	571	635	697	764	828	892	959	1021	1085	1149	1214	1278	1342	1404	1468	1532	1596	1661	
PG	50	60	70	80	90	100	110	120	130	140	150	160	170	180	190	200	210	220	230	240	

SZEROKOŚĆ

PLISY SMART 16 MM

		SZEROKOŚĆ																			
PG		50	60	70	80	90	100	110	120	130	140	150	160	170	180	190	200	210	220	230	240
150	S	237	266	293	319	348	375	402	432	461	486	515	541	568	597	624	651	680	706	733	762
	0	251	282	313	340	373	402	432	463	494	523	552	583	613	642	673	702	733	762	791	823
	1	288	322	360	398	434	474	510	546	583	620	655	694	729	764	801	836	875	910	945	982
	2	329	373	420	465	512	556	604	649	696	740	787	834	881	928	974	1022	1069	1116	1163	1210
	3	400	461	519	579	640	698	758	816	877	935	993	1054	1114	1172	1232	1293	1351	1411	1472	1530
4	461	529	597	667	735	803	872	939	1008	1075	1142	1212	1281	1348	1418	1486	1554	1623	1692	1760	
160	S	243	270	302	331	358	389	418	445	474	503	532	564	593	622	651	680	711	740	770	799
	0	257	288	319	354	385	418	447	478	512	543	575	606	640	671	702	733	766	799	830	861
	1	295	333	373	414	451	492	527	568	608	646	684	722	760	799	836	877	914	953	990	1029
	2	342	391	438	486	535	581	628	680	729	776	825	873	921	970	1019	1069	1118	1165	1214	1264
	3	418	478	541	604	669	733	791	856	919	982	1044	1109	1172	1237	1299	1364	1427	1491	1556	1619
4	480	550	622	695	769	843	910	984	1058	1129	1201	1275	1348	1422	1493	1569	1641	1715	1789	1863	
170	S	251	280	309	338	369	400	430	461	490	519	550	579	608	638	667	698	727	756	785	814
	0	264	297	331	364	398	430	463	496	530	564	597	630	665	698	733	766	801	834	867	901
	1	304	344	387	427	470	508	550	591	632	673	713	754	794	834	875	914	955	995	1035	1075
	2	354	405	457	505	554	606	657	709	758	807	859	910	962	1011	1062	1114	1165	1214	1266	1317
	3	434	498	564	630	698	762	832	896	962	1029	1093	1161	1225	1293	1357	1425	1489	1556	1621	1686
4	499	573	648	725	803	877	957	1031	1107	1182	1257	1334	1409	1486	1561	1639	1713	1789	1865	1939	
180	S	255	286	317	352	381	414	445	474	508	539	570	601	632	665	698	729	760	791	823	854
	0	270	307	340	375	407	443	478	515	548	581	615	649	682	716	751	785	818	852	885	919
	1	313	358	400	441	483	527	570	613	655	698	740	783	825	867	910	953	995	1038	1077	1120
	2	367	418	472	525	577	628	684	735	789	843	894	948	1002	1054	1107	1161	1212	1266	1320	1371
	3	449	519	588	657	727	796	865	935	1004	1073	1145	1214	1283	1353	1425	1493	1563	1633	1704	1773
4	517	597	676	756	836	915	995	1075	1154	1234	1317	1396	1476	1556	1639	1717	1797	1878	1959	2039	
190	S	262	293	327	358	393	425	459	490	523	556	591	624	657	691	725	758	791	825	859	892
	0	280	315	352	387	422	459	494	532	566	601	638	673	709	745	780	816	852	888	924	959
	1	322	367	412	453	501	546	591	635	677	722	766	811	856	899	943	988	1033	1077	1120	1165
	2	381	434	488	546	599	653	711	764	823	877	933	986	1042	1096	1151	1207	1262	1317	1371	1427
	3	467	539	610	682	758	832	904	974	1046	1118	1192	1264	1335	1406	1478	1552	1623	1695	1767	1838
4	537	620	702	784	872	957	1039	1121	1203	1285	1371	1453	1536	1617	1699	1785	1867	1950	2032	2113	
200	S	268	304	336	369	402	436	470	505	539	572	606	640	673	706	740	774	807	840	875	908
	0	286	322	360	398	434	472	510	546	583	622	659	698	733	772	809	848	885	924	962	999
	1	333	378	425	472	517	564	610	655	702	749	796	840	888	935	980	1026	1073	1118	1165	1212
	2	391	449	505	564	622	680	735	796	854	914	972	1031	1091	1149	1210	1268	1326	1386	1445	1503
	3	483	560	632	711	787	861	939	1015	1093	1169	1246	1322	1398	1474	1550	1626	1701	1777	1853	1929
4	555	644	727	818	906	990	1080	1167	1257	1345	1433	1520	1608	1695	1783	1869	1956	2044	2131	2218	
210	S	272	309	342	381	416	449	483	517	552	588	624	659	696	729	764	801	836	873	908	943
	0	293	333	369	407	447	486	523	564	604	642	682	722	762	803	840	881	921	962	1002	1040
	1	342	389	436	486	535	583	630	677	727	776	823	873	919	968	1017	1064	1114	1161	1210	1258
	2	402	463	523	581	644	704	762	823	883	943	1007	1067	1127	1188	1250	1310	1371	1433	1493	1554
	3	501	579	657	738	816	896	974	1054	1134	1214	1295	1375	1454	1534	1614	1695	1775	1856	1936	2017
4	576	667	756	850	939	1031	1121	1212	1304	1396	1489	1581	1672	1764	1856	1950	2042	2135	2227	2319	
220	S	282	315	354	389	425	463	496	532	566	601	638	673	709	745	778	814	850	885	921	957
	0	300	338	381	420	461	498	539	579	620	659	698	738	778	818	859	896	937	978	1017	1058
	1	352	400	451	501	550	599	651	700	751	801	852	901	953	1002	1054	1102	1153	1203	1254	1303
	2	416	476	541	599	667	729	787	850	914	978	1040	1102	1165	1230	1293	1355	1418	1480	1545	1608
	3	517	599	682	762	846	930	1013	1093	1176	1258	1342	1425	1505	1588	1670	1753	1836	1917	1999	2082
4	595	688	784	877	972	1069	1165	1257	1353	1448	1543	1639	1731	1826	1921	2017	2111	2204	2298	2394	
PG		50	60	70	80	90	100	110	120	130	140	150	160	170	180	190	200	210	220	230	240

WYSOKOŚĆ

PLISY 16 mm
SMART

PLISY SMART 16MM

		SZEROKOŚĆ																			
PG		50	60	70	80	90	100	110	120	130	140	150	160	170	180	190	200	210	220	230	240
WYSOKOŚĆ 230	S	286	324	360	400	436	472	512	550	586	624	661	698	735	774	811	848	885	924	959	997
	0	309	346	389	430	472	515	554	597	640	680	722	764	805	848	890	933	972	1015	1058	1098
	1	360	412	463	515	568	617	673	725	776	830	881	935	986	1038	1091	1143	1196	1248	1299	1353
	2	427	490	554	622	686	751	814	879	943	1009	1073	1141	1205	1270	1335	1400	1464	1530	1594	1661
	3	532	620	704	789	877	962	1046	1134	1221	1306	1393	1478	1565	1653	1738	1824	1912	1997	2084	2172
	4	613	712	810	908	1008	1107	1203	1304	1404	1502	1602	1699	1800	1900	1999	2098	2199	2296	2397	2497
WYSOKOŚĆ 240	S	293	333	369	409	449	483	525	566	601	642	680	718	758	796	834	873	910	951	988	1026
	0	317	354	398	443	483	527	570	613	657	700	745	787	830	875	914	959	1004	1044	1089	1132
	1	371	422	474	530	583	635	694	747	801	856	910	964	1017	1073	1127	1180	1234	1288	1342	1398
	2	441	505	572	640	709	776	840	908	974	1042	1112	1178	1246	1312	1380	1449	1516	1583	1650	1717
	3	550	640	727	816	908	993	1085	1172	1264	1353	1442	1532	1621	1711	1802	1890	1981	2071	2160	2250
	4	632	735	836	939	1044	1142	1247	1348	1453	1556	1659	1762	1865	1968	2073	2174	2279	2382	2485	2586
WYSOKOŚĆ 250	S	300	340	375	418	461	496	539	581	617	659	698	738	778	816	859	894	937	978	1015	1058
	0	324	362	407	453	496	541	588	628	675	720	766	807	854	899	941	986	1033	1075	1120	1167
	1	381	434	488	543	599	655	713	770	825	881	937	995	1051	1107	1163	1219	1272	1328	1384	1440
	2	451	519	588	657	731	801	867	937	1007	1073	1147	1217	1285	1355	1425	1499	1567	1637	1706	1775
	3	566	659	749	843	939	1026	1120	1212	1306	1402	1491	1585	1678	1771	1865	1956	2051	2147	2236	2330
	4	651	758	861	970	1080	1180	1289	1394	1502	1612	1715	1823	1929	2036	2144	2250	2359	2469	2572	2679
PG		50	60	70	80	90	100	110	120	130	140	150	160	170	180	190	200	210	220	230	240

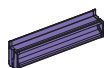

OBSŁUGA PROFILEM UCHWYTOWYM

PSM161
Plisa z profilem obślugowym asymetrycznym otwierana obustronnie do góry i do dołu

BEZ DOPLĄTY

PSM162
Plisa z profilem zakłikiwanym otwierana obustronnie do góry i do dołu

BEZ DOPLĄTY

Stopka montażowa z magnesem
tylko dla modelu PSM161
16,00 PLN /kpl. (L+P.)

Profil asymetryczny w modelu **PSM 161**

Profil zakłikiwany w modelu **PSM 162**

PROGRAM SKYLIGHT



Ważne

Szczegółowe informacje dotyczące wymiarów profili, komponentów oraz konstrukcji żaluzji plisowanych, znajdziesz w folderze produktowym. Folder dostępny jest również w wersji elektronicznej na naszej stronie internetowej.



www.shadow-system.pl



Informacje

- 1 Wraz z gotową plisą, otrzymasz wszystkie niezbędne elementy potrzebne do montażu żaluzji.
- 2 Tabela cenowa dla rolet dachowych składa się z modułów rozmiarowych. Każdy moduł odzwierciedla określony rozmiar (szerokość - wysokość) okna dachowego. Rozmiary modułów pokrywają się z wymiarami większości okien dachowych oferowanych przez największych europejskich producentów.
- 3 Składając zamówienie na plisę dachową SKYLIGHT, należy podać wymiary - szerokość i wysokość wewnętrznej ramy okna. Aby wykluczyć wszelkie pomyłki należy również podać w uwagach symbol i typ okna dachowego oraz rok produkcji. Informacje te można znaleźć na tabliczce znamionowej znajdującej się na ramie okna.
- 4 Na życzenie klienta możemy zmodyfikować wyprodukowaną wcześniej plisę. Wyceny dokonuje Biuro Obsługi Klienta. Po akceptacji przez Kupującego, wykonamy modyfikacje zgodnie z obowiązującą technologią (np. zmniejszenie żaluzji, wymiana tkaniny).



Kolory profili SKYLIGHT

E6/EV1

SREBRNY
ANODOWANY

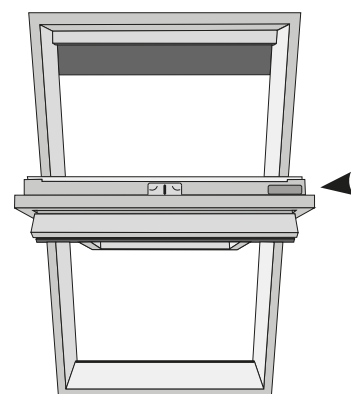

PROGRAM SKYLIGHT

PROGRAM SKYLIGHT

TABELA PODSTAWOWA

Podane ceny są cenami netto. Należy doliczyć VAT (23%)

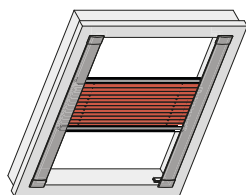

Sposób montażu: | prowadnice boczne
Wersje obstępowe: | obstępą profilem

MODUŁY SZEROKOŚCI

PG		38	50	62	78	98	118
55	S	253	309	338	358	425	423
	0	266	329	366	390	474	469
	1	279	349	395	423	528	520
	2	297	383	441	476	609	598
	3	330	437	516	563	745	728
74	4	380	502	594	647	856	837
	S	285	321	352	372	443	440
	0	301	341	381	406	493	488
	1	318	363	411	440	550	541
	2	343	398	459	495	633	622
94	3	387	454	537	584	774	757
	4	445	522	618	672	890	870
	S	335	347	369	391	451	506
	0	359	379	404	430	503	577
	1	386	407	440	473	561	654
116	2	427	453	497	537	646	771
	3	494	534	592	646	789	964
	4	568	615	680	743	908	1109
	S	399	408	423	438	464	522
	0	440	448	472	492	522	595
136	1	485	494	519	544	586	674
	2	552	564	580	622	683	794
	3	667	680	710	751	844	993
	4	766	782	815	860	971	1142
	S	428	437	450	454	495	539
136	0	476	486	499	510	561	617
	1	527	538	553	569	633	701
	2	608	620	639	659	743	831
	3	740	755	777	811	927	1046
	4	852	868	893	933	1066	1203
PG		38	50	62	78	98	118

MODUŁY SZEROKOŚĆ

Czy wiesz, że



Prosty montaż, wykonany precyzyjnie i zgodnie z instrukcją, nie narusza żadnych elementów okna, których uszkodzenie mogłoby prowadzić do utraty gwarancji na okno.



Produkty przedstawione w dziale **NAPĘDY ELEKTRYCZNE I STEROWANIE** pochodzą od zewnętrznego dostawcy - firmy **SOMFY**. Ceny oraz dostępność produktów określamy wg aktualnej oferty dostawcy, na dzień wptynięcia zamówienia.

NAPĘDY ELEKTRYCZNE I STEROWANIE



NAPĘDY



Somfy TILT&LIFT WireFree RTS
0,8 Nm | 30 Obr. | 12V

(1003293)
619,00 PLN



Somfy LW25 - B83
0,8 Nm | 30 Obr. | 24V DC

(1000031)
635,00 PLN



zigbee
Somfy TILT&LIFT 25 WF Zigbee
0,8 Nm | 30 Obr. | 12V

(1245601)
666,00 PLN

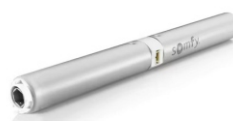

Somfy TLW25 WT
24V DC
(1241390) 0,6 Nm | 32 Obr. | 24V DC
594,00 PLN
(1241392) 0,8 Nm | 32 Obr. | 24V DC
692,00 PLN
(1241393) 1,2 Nm | 32 Obr. | 24V DC
1040,00 PLN



ZASILANIE 12 V



Zasilacz sieciowy
do napędów WireFree

(1822445)
198,00 PLN



Akkupack
zewnętrzna bateria
zasilająca do napędu
Tilt&Lift RTS

(9021217)
356,00 PLN



Panel słoneczny WF Li-ION
do Akkupack

(9025293)
330,00 PLN



Ładowarka sieciowa
do ładowania Akkupack

(9021028)
107,00 PLN



Panel słoneczny Li-ION 2
do Akkupack

(9029114)
319,00 PLN



ZASILANIE 24 V



Zasilacz z wtyczką
230 / 24V DC 1 A

(1870279)
276,00 PLN



Zasilacz podtynkowy
24V DC 1.0 A

(1870274)
696,00 PLN

NAPĘDY ELEKTRYCZNE I STEROWANIE



ZASILANIE 24 V



Zasilacz POWER 1,5
zasilacz grupowy, 24 V,
w zestawie z przewodem

(1870149)
340,00 PLN



Zasilacz POWER 2,5
zasilacz grupowy, 24 V,
z odbiornikiem RTS - do 4-6 napędów

(1870157)
1559,00 PLN



STEROWANIE PRZEWODOWE 24 V



Zasilacz POWER 2,7
zasilacz grupowy, 24 V

(1870156)
1029,00 PLN



Zasilacz Animeo DC
zasilacz grupowy, 24 V, 4,5A

(1860093)
1337,00 PLN



Inis DC 24 V
przełącznik z zasilaniem

(1870071)
703,00 PLN



STEROWANIE BEZPRZEWODOWE W TECHNOLOGII RTS



Smoove Origin RTS
przełącznik bezprzewodowy

(1-kanałowy 1811045)
233,00 PLN
(2-kanałowy 1800223)
360,00 PLN
(4-kanałowy 1800295)
448,00 PLN

W zestawie z ramką



Situ 1 RTS II
pilot jednocanałowy
pure *

(1870403)
240,00 PLN



Situ 5 RTS II
pilot pięciokanałowy
pure *

(1870419)
383,00 PLN



Telis Chronis Pure 6 RTS
pilot sześciokanałowy z
programatorem czasowym
biały *

(1805215)
1010,00 PLN



Telis 16 Pure RTS
pilot szesnastokanałowy
biały *

(1811079)
904,00 PLN

*inne kolory dostępne na zamówienie wg. aktualnego cennika SOMFY



NAPĘDY ELEKTRYCZNE I STEROWANIE



STEROWANIE BEZPRZEWODOWE W TECHNOLOGII ZIGBEE



zigbee
Ysia 1 Zigbee
pilot jednokanałowy
biały

(1871397)
208,00 PLN



zigbee
Ysia 5 Zigbee
pilot pięciokanałowy
biały

(1871399)
276,00 PLN



ODBIORNIKI RTS 24 V



Modulis DC
odbiornik radiowy
zewnętrzny RTS, 24 V

(1870138)
616,00 PLN



Concept 25 DC
odbiornik radiowy RTS wewnętrzny
do szyny górnej, 24V

(1870143)
560,00 PLN



POWER 2,5 DC
odbiornik radiowy RTS zewnętrzny
z zasilaczem, 24V

(1870157)
1559,00 PLN



CENTRALA



TaHoma® Switch
Centrala inteligentnego domu

(1870594)
1175,00 PLN



STEROWANIE BEZPRZEWODOWE W TECHNOLOGII SIMU HZ



Simu Hz
nadajnik pięciokanałowy
wersja ścienna

(2008335)
366,00 PLN



Nadajniki SIMU są kompatybilne
ze wszystkimi napędami SOMFY
w technologii RTS.

NAPEĘDY ELEKTRYCZNE BREL



NAPEĘDY RADIOWE / BIDIRECTIONAL



✱ matter
BLEM24D
0,8 Nm / 34 obr. / 12 V

550,00 PLN



✱ matter
BJEM 24 S extra short
0,6 Nm / 34 obr. / 12 V

550,00 PLN



BJE24TD
2x0,6 Nm / 34 obr. / 12 V
Do modeli: **P1910, P1912, P1915,**
P1920, P1922, P1925

988,00 PLN



BJE24TR
2x0,6 Nm / 34 obr. / 12 V
Do modelu **P1950**

1097,00 PLN



STEROWANIE



Pilot One
pilot 1-kanatowy

(DD-2700)
196,00 PLN



Pilot Multi
pilot 15-kanatowy

(DD-2702)
235,00 PLN



Pilot DD-1862
pilot 15-kanatowy
(tylko do napędów
BJE24TD oraz BJE24TR)

(DD-1862)
306,00 PLN



Pilot DD-2762
pilot 15-kanatowy
(tylko do napędów
BJE24TD oraz BJE24TR)

(DD-2762)
252,00 PLN



Przełącznik ścienny One
przełącznik 1-kanatowy

(DD-2770)
180,00 PLN



**Przełącznik ścienny
Multi Display**
przełącznik 15-kanatowy

(DD-2773)
213,00 PLN



NAPĘDY ELEKTRYCZNE BREL



CENTRALA



**BREL HOME Hub
Bi-directional**
centrala do sterowania
za pomocą aplikacji mobilnej

(HUB-01)

582,00 PLN



**BREL HOME Hub
Box Duo**
Wifi Hub RS485

(HUB-02)

530,00 PLN



**BREL HOME Hub
Box Matter**
centrala sterowania
do komunikacji w sieci Matter

(HUB-04)

530,00 PLN



AKCESORIA



**Ładowarka
ze złączem DIN**
230 / 12V DC

(DC-212)

129,00 PLN



**Zasilacz 12V
ze złączem JST**

(DC-202)

129,00 PLN



Bateria 12V
Li-Ion 950 mAh
złącza DIN / JST

(DC-1201)

175,00 PLN



Bateria 12V
Li-Ion 2600 mAh
złącza USB-C / JST

(DC-1278 B)

280,00 PLN

Bateria dostępna również
w kolorze białym (DC-1278 W)



Bateria 12V
Li-Ion 2600 mAh
złącza DIN / JST

(DC-1277)

322,00 PLN

Bateria dostępna również
w kolorze czarnym (DC-1277B)



Ładowarka USB

(DC-220)

80,00 PLN



AKCESORIA



Czarny przedłużacz do silnika
ze złączem USB-C
5 cm

(Z-48-005)
55,00 PLN



Przewód JST
do zasilacza grupowego
(1 męski + 2 żeńskie)

(Z-43-001)
25,00 PLN



Przewód ze złączem JST
różne długości

(Z-41)
25 / 50 cm - **44,00 PLN**
100 cm - **49,00 PLN**
200 cm - **55,00 PLN**



Przewód ze złączem DIN
różne długości

(Z-41)
25 / 50 cm - **44,00 PLN**
100 cm - **49,00 PLN**
200 cm - **55,00 PLN**



Zasilacz grupowy
do napędów 12V

(DC-232w)
202,00 PLN



Panel solarny
ze złączem DIN

z obudową
558 x 65 x 10 mm
(DC-1290)
334,00 PLN



Panel solarny
ze złączem USB-C
570 x 30 x 25 mm

(NC-4090)
276,00 PLN



Panel solarny
ze złączem DIN

bez obudowy
530 x 60 x 10 mm
(NC-1291)
344,00 PLN



NAPĘD



NAPĘD 12V
BLUETOOTH / WI-FI / STEROWANIE RADIO



CM-07
0,8 Nm | 34 U / Min | 12V

645,00 PLN

szerokość 189 mm



CM-07-EVE
0,8 Nm | 34 U / Min | 12V

695,00 PLN

szerokość 189 mm



STEROWANIE



Pilot CM-13
pilot piętnastokanałowy

214,00 PLN



CM-12
pilot pięciokanałowy

142,00 PLN



CENTRALA



CM-19
centrum sterowania

860,00 PLN



CM-55
mostek Wi-Fi matter

850,00 PLN



CMD-01
mini mostek Wi-Fi

539,00 PLN



AKCESORIA



CM-21
Zasilacz 12V

121,00 PLN



CM-39
bateria 12V Li-Ion 2600 mAh
USB-C

502,00 PLN



CM-38
bateria 12V Li-Ion 950 mAh
USB-C

210,00 PLN

OGÓLNE WARUNKI GWARANCJI

- 1** Firma SHADOW-SYSTEM Sp. z o.o. z siedzibą w Kawle Dolne 4F, 83-304 Przodkowo, zwana dalej Gwarantem, gwarantuje dobrą jakość oraz sprawne działanie nowego produktu, zgodnie ze standardami przewidzianymi dla danego rodzaju produktów, z zastrzeżeniem użytkowania zgodnego z przeznaczeniem, w normalnych warunkach.
- 2** SHADOW-SYSTEM Sp. z o.o. udziela gwarancji:
 - 36 miesięcy od daty zakupu na systemy żaluzjowe oraz roletowe,
 - 12 miesięcy od daty zakupu na tkaniny, lamele drewniane i aluminiowe.
- 3** Gwarancja obejmuje wady fabryczne powstałe z winy Producenta. Za takie uznaje się zastosowanie wadliwych materiałów, błędy produkcyjne i błędy konstrukcyjne.
- 4** Podczas fizycznego odbioru produktu w siedzibie Gwaranta lub w dniu dostarczenia produktu za pośrednictwem firmy spedycyjnej Kupujący zobowiązany jest sprawdzić jakość, wymiary oraz kompletność dostarczonego produktu zgodnie z zamówieniem, pod rygorem utraty prawa kwestionowania jakości i kompletności dostawy.
- 5** W przypadku stwierdzenia wady produktu, Kupujący zobowiązany jest poinformować o tym Gwaranta w ciągu 14 dni. Niespełnienie powyższych warunków, skutkować będzie utratą uprawnień z tytułu gwarancji.
- 6** Wszystkie reklamacje z tytułu gwarancji rozpatrywane są wyłącznie w siedzibie Gwaranta (SHADOW-SYSTEM Sp. z o.o., Kawle Dolne 4F, 83-304 Przodkowo). Strony indywidualnie ustalają sposób przekazania reklamowanego produktu do w/w siedziby.
- 7** Podstawą złożenia reklamacji z tytułu gwarancji jest oryginalny dokument zakupu (paragon lub faktura) oraz kompletnie wypełniony dokument reklamacyjny.
- 8** Wypełniony druk reklamacyjny, zeskanowany dowód zakupu oraz dokumentację fotograficzną, należy wysłać na adres e-mail: info@shadow-system.pl
- 9** Gwarant zobowiązuje się do rozpatrzenia zasadności reklamacji z tytułu gwarancji w terminie 14 dni od daty otrzymania pisemnej reklamacji, a w przypadku gdy niezbędne jest dokonanie oględzin towaru posiadającego wadę, w ciągu 14 dni od daty zwrotnego przesłania towaru do siedziby Gwaranta.
- 10** Gwarant nie ponosi odpowiedzialności w przypadku:
 - uszkodzeń mechanicznych oraz uszkodzeń będących wynikiem niewłaściwego lub niedbałego użytkowania, przechowywania, oraz eksploatacji w niewłaściwych warunkach,
 - naturalnego zużycia oryginalnych elementów, części i akcesoriów spowodowanych ich normalną eksploatacją,
 - modyfikacji oryginalnego produktu oraz ingerencji w jego konstrukcję przez osoby trzecie, a także użycia części zamiennych lub akcesoriów innych niż stosowane przez Gwaranta,
 - jakichkolwiek napraw dokonywanych przez osoby trzecie,
 - montażu niezgodnym z zasadami sztuki budowlanej oraz z zaleceniami producenta,
 - użytkowania niezgodnie z instrukcją obsługi,
 - wydzielania przez produkt zapachów pochodzących z komponentów użytych do produkcji (np. naturalny zapach lameli bambusowych),
 - naturalnych niewielkich odkształceń płaszczyzny taśmy aluminiowej, lameli drewnianych i powierzchni tkanin,
 - różnic w odcieniach i fakturze lameli drewnianych wynikających z naturalnych właściwości drewna,
 - odbarwień oraz innych zmian właściwości powierzchni elementów, spowodowanych działaniem warunków atmosferycznych,
 - różnic w kolorystyce między rzeczywistym wyrobem, a nieaktualnym próbnikiem lub katalogiem,
 - konserwacji, czyszczenia produktów, wymiany baterii w podzespołach elektrycznych,
 - uszkodzeń powstałych wskutek zdarzeń losowych (pożar, powódź, uderzenie pioruna, niskie lub zbyt wysokie temperatury oraz inne klęski żywiołowe).
- 11** Produkty przekraczające minimalne oraz maksymalne zalecane wymiary określone w informacji technicznej, nie podlegają ogólnym warunkom gwarancji i wykonywane są na wyłączną odpowiedzialność Kupującego. W takim przypadku Gwarant dąży wszelkimi staraniami aby produkt był w pełni sprawny.
- 12** W przypadku uznania reklamacji, Gwarant zobowiązuje się do naprawy lub wymiany wadliwego towaru w możliwie najkrótszym terminie.
- 13** Gdy naprawa lub wymiana będzie niemożliwa albo będzie wymagać nadmiernych kosztów, Gwarant zobowiązuje się do przyjęcia wadliwego towaru oraz zwrotu kosztów zakupu.
- 14** W przypadku uznania reklamacji i braku możliwości usunięcia wad fabrycznych taśmy aluminiowej, lameli drewnianej lub tkaniny z powodu np. wycofania z oferty w okresie trwania gwarancji, Gwarant może zaproponować wymianę na inny, zbliżony kolorystycznie komponent.
- 15** W przypadku, gdy reklamacja zostanie uznana za bezzasadną nastąpi zwrot towaru na koszt Kupującego.
- 16** Gwarancja w odniesieniu do towarów konsumpcyjnych w rozumieniu ustawy z dnia 27.07.2002 r. o szczególnych warunkach sprzedaży konsumenckiej oraz zmianie kodeksu cywilnego (Dz.U. 2002/141/1176), nie wyłącza, nie ogranicza ani nie zawiesza uprawnień Kupującego wynikających z niezgodności towaru z umową.



shadow
SYSTEM



Shadow-System Sp. z o. o.
Kawle Dolne 4F,
83-304 Przodkowo
tel. +48 58 550 08 80
fax. +48 58 550 76 52
info@shadow-system.pl
www.shadow-system.pl



Plisy
Cennik Detaliczny