

Doppelrollo Endverbraucherpreise

01.03.2025

shadow
SYSTEM



SHADOW-SYSTEM ENDVERBRAUCHER-PREISLISTE

Denken Sie bitte daran, dass Sie Einfluss auf das Erscheinungsbild und die Entwicklung von Produktbroschüren und SHADOW-SYSTEM-Preislisten haben

Wir legen Wert auf die Zusammenarbeit mit unseren Kunden und setzen auf offene Kommunikation.

Wenn Sie Kommentare oder eine Idee zur Verbesserung der von uns vorbereiteten Materialien haben, freuen wir uns über Ihre Meinung.

INHALTSVERZEICHNIS

FREIHÄNGENDE ROLLOS

DRM DECOMATIC®	05
Aufpreise	07
DRS SMART	09
Aufpreise	11

FENSTER FLÜGEL-ROLLOS

DRN BASIC	13
DRN ULTIMATE	15
Aufpreise	17
Aufpreise - elektrische Antriebe und Steuerungen für freihängende Rollos	18
Allgemeine Garantiebedingungen	23

WIE BENUTZEN SIE DIE PREISLISTE?
DAS IST GANZ EINFACH!
FOLGEN SIE DEN UNTEREN ANWEISUNGEN!



01. Maße

Nehmen Sie das Aufmaß, wählen Sie ein Rollotyp und das entsprechende Modell aus.



02. Preis

Entnehmen Sie den Preis für eine bestimmte Abmessung aus der Preistabelle unter Berücksichtigung der Preisgruppe **(PG)** des ausgewählten Stoffes.





03. Aufpreis

In der Aufpreis-Rubrik finden Sie Aufpreise für Modelle, elektrische Antriebe und Steuerungen sowie Extras.



04. Wichtig

Achten Sie auf die Symbole    **code 1234** . Ihre Bedeutung finden Sie unten, auf den folgenden Seiten der Preisliste.

DECOMATIC® MEDIUM



Wichtig

Detaillierte Informationen zu Abmessungen, Farben von Profilen, Anlagenteilen sowie Montagearten von Rollos finden Sie in der Produktbroschüre. Die Broschüre ist auch in elektronischer Form auf unserer Website verfügbar.

Basistabelle und Aufpreise

Basistabelle für Modelle:
DRM11 (S. 06-07).

Aufpreis für Kassette für Modelle:
DRM12, DRM13, DRM62, DRM63 (S. 07).

Aufpreis für elektrische Antriebe für Modelle:
DRM61, DRM62, DRM63 (S. 23).

Informationen

- 1 Für die Preisberechnung werden die gesamten Außenmaße des Rollos zusammen mit den Seitenkappen verwendet.
- 2 Das Rollo wird mit Aufhängern (Clips), Winkeln oder mit nicht-invasiven Trägern an der Wand, Decke oder am Fensterflügel befestigt. Im Set mit dem Rollo erhalten Sie einen Satz Montageträger die dem Bestellten Modell zugeordnet sind. Informationen zu Standardhalterungen für einzelne Rollo-Modelle finden Sie in unserer Produktbroschüre.
- 3 Bei den Doppelrollos sind die horizontalen Beschattungstreifen in der Regel so angeordnet, dass sie sich bei vollständig heruntergelassenem Stoff in einer geschlossenen Position befinden und den Raum verdunkeln. Bei nebeneinander hängenden Rollos, die unterschiedlich hoch sind, kann es vorkommen, dass die horizontalen Beschattungstreifen in jedem dieser Rollos auf unterschiedlicher Höhe liegen. Auf Kundenwunsch ist es möglich, die Stoffstreifen in beiden Rollos auf die gleiche Höhe einzustellen. Dies kann jedoch dazu führen, dass sich die Beschattungstreifen nicht in der geschlossenen Position befinden, wenn der Stoff vollständig abgesenkt ist. Weitere Informationen finden Sie auf Seite 22 in der Produktbroschüre.



CLASSIC Profil-Farben

**RAL
9016**

WEISS
LACKIERT

E6/EV1

SILBER
ANODISIERT

**RAL
9005**

SCHWARZ
LACKIERT

MEDIUM ROLLOS

DRM - MEDIUM PROGRAM DOPPELROLLOS

FREIHÄNGENDE
DECOMATIC®
ROLLOS

BASISTABELLE

Angegebene Preise sind Brutto-Endabnehmerpreise.

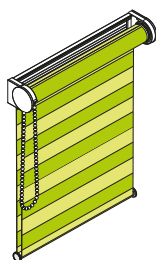

Maximal empfohlene Breite*: 280 cm.
 Maximal empfohlene Höhe*: 300 cm.
 Bedienungsoptionen*: Endloskette, elektrischer Antrieb
 Befestigung: Wand, Decke, Fensternische.
 Wickelrohre: Ø 29 mm, Ø 38 mm, Ø 44 mm
 Bedienlänge: 75% der Rollo-Höhe

* abhängig vom gewählten Rollo-Modell und Gewebe.
 Detaillierte Informationen finden Sie in der Produktbroschüre
 und im Gewebekatalog.

		BREITE																	
PG		100	110	120	130	140	150	160	170	180	190	200	210	220	230	240	250	260	270
100	S	143	153	162	175	185	195	205	216	227	255	271	285	302	315	332	345	361	375
	0	162	174	185	199	210	223	235	247	260	290	308	325	343	360	377	392	409	427
	1	185	199	213	229	243	259	271	287	302	335	355	374	393	413	433	451	470	490
110	S	151	159	171	182	194	205	215	227	237	266	283	298	314	330	347	362	377	393
	0	171	182	195	209	222	236	247	261	273	305	324	342	360	377	395	413	429	448
	1	197	210	225	242	258	273	288	305	320	353	374	395	415	435	456	476	495	517
120	S	157	168	179	192	203	215	224	239	248	278	294	312	329	344	362	377	392	409
	0	179	193	205	219	234	247	260	276	288	320	339	357	377	395	414	432	450	469
	1	206	223	239	255	271	289	305	322	338	372	393	416	438	458	480	500	520	543
130	S	163	176	187	200	212	224	236	248	259	290	308	325	342	357	375	391	409	427
	0	187	201	216	230	245	260	273	289	302	335	355	374	393	413	433	451	470	490
	1	217	235	251	269	287	305	321	340	355	391	415	437	458	481	504	524	548	571
140	S	171	182	195	207	221	234	246	259	271	302	320	336	355	372	390	406	424	441
	0	197	210	225	241	257	271	287	302	318	350	371	390	411	430	451	470	490	511
	1	228	246	264	283	301	320	338	356	374	411	434	457	481	504	528	550	573	597
150	S	179	192	203	217	229	243	257	270	283	314	332	349	368	386	405	423	440	458
	0	205	221	236	252	267	284	300	315	331	366	387	406	428	448	470	490	511	531
	1	240	258	277	297	314	335	354	373	392	430	454	477	503	525	552	576	598	622
160	S	183	198	212	225	239	252	266	282	293	326	345	363	382	399	420	437	454	475
	0	213	229	246	263	279	296	312	330	345	381	403	423	446	466	489	510	530	553
	1	248	269	289	309	330	350	369	391	410	450	475	499	524	549	576	600	624	650
170	S	192	205	218	235	247	263	277	291	306	339	356	375	395	414	434	452	471	490
	0	222	239	255	273	290	308	325	344	361	396	417	439	462	483	507	529	550	573
	1	260	281	301	324	344	366	386	409	429	469	494	519	546	572	598	624	649	676
180	S	199	212	227	242	258	272	287	302	318	349	369	388	409	428	448	468	487	508
	0	230	247	265	284	302	321	338	356	374	410	434	456	480	501	525	548	571	595
	1	271	291	313	336	357	382	403	426	447	487	514	541	570	595	622	648	675	704
190	S	204	221	235	251	266	282	297	313	327	361	382	402	422	444	464	483	503	523
	0	239	258	276	296	313	332	351	371	388	426	450	472	496	520	545	567	591	615
	1	281	305	326	350	373	396	419	444	465	506	535	561	590	619	646	675	702	729
200	S	212	227	242	260	276	291	307	325	340	373	395	414	437	457	477	498	518	540
	0	247	266	285	306	325	345	364	385	404	440	466	489	514	538	562	586	612	636
	1	291	315	339	364	387	413	435	461	483	525	555	583	613	642	669	699	727	756
PG		100	110	120	130	140	150	160	170	180	190	200	210	220	230	240	250	260	270



Die Preise in der Basistabelle beziehen sich auf die Ausführungen:
mit Kettenbedienung DRM11
 Aufpreise auf andere Versionen und Zusatzoptionen
 finden Sie auf den Seite 7.



Zuzahlungen für **Elektroantriebe**
 und **Steuerungen** finden Sie
 auf den Seiten 18 - 22.

		BREITE																	
PG		100	110	120	130	140	150	160	170	180	190	200	210	220	230	240	250	260	270
210	S	219	235	251	267	284	301	318	335	350	385	406	428	451	471	493	513	534	556
	0	257	276	296	315	336	356	377	398	417	456	481	506	532	556	582	606	630	657
	1	303	326	351	377	402	427	452	477	501	545	574	603	636	664	693	723	752	783
220	S	224	242	259	277	293	311	327	345	362	397	420	440	464	486	508	529	549	572
	0	264	285	306	327	348	369	390	411	432	471	498	522	549	574	601	625	650	677
	1	312	339	364	391	416	444	468	494	519	564	596	625	657	686	718	747	777	809
230	S	231	249	267	285	302	321	338	356	374	409	432	453	477	499	520	543	565	588
	0	272	294	315	338	360	382	403	426	447	487	513	538	566	592	619	645	670	698
	1	324	350	377	404	430	458	483	512	538	583	615	645	679	709	741	772	803	835
240	S	240	257	273	294	311	330	349	367	385	420	445	466	490	513	536	559	582	604
	0	282	303	325	349	371	393	416	439	461	500	529	555	583	609	638	664	691	719
	1	335	362	388	417	445	474	501	530	556	601	636	667	700	732	765	796	830	863
250	S	246	264	283	302	321	340	360	378	396	432	457	479	504	525	552	574	597	621
	0	290	312	335	360	382	406	429	453	475	516	545	572	601	627	657	684	711	740
	1	345	373	402	430	459	489	517	548	574	620	656	687	723	754	789	823	855	889
260	S	252	271	290	311	330	349	369	388	408	445	469	493	517	540	565	588	614	638
	0	298	322	345	371	393	417	441	466	490	531	560	588	618	645	675	703	732	761
	1	355	386	414	446	474	504	534	564	594	640	675	709	743	777	812	847	880	916
270	S	260	279	298	320	339	360	378	399	419	456	482	506	531	554	580	604	627	653
	0	307	331	355	381	405	430	454	480	504	546	577	604	636	663	693	723	751	782
	1	367	396	427	458	488	519	550	580	612	660	697	729	766	801	836	872	907	941
280	S	266	287	307	327	348	369	388	410	430	469	494	518	543	570	595	620	644	669
	0	315	340	366	391	416	444	468	494	518	561	592	621	651	682	712	742	771	802
	1	377	408	439	471	503	536	565	598	628	679	716	751	788	824	860	896	932	969
290	S	272	294	314	336	356	378	398	422	441	480	506	531	558	583	608	634	660	686
	0	324	350	375	403	428	454	480	508	534	577	607	638	669	700	730	761	792	824
	1	387	420	452	486	517	550	582	616	648	698	734	771	809	847	884	920	957	995
300	S	281	302	324	344	366	388	410	432	453	493	519	543	571	597	624	649	676	703
	0	332	360	386	413	439	468	494	520	548	592	624	655	686	718	750	781	812	844
	1	398	432	465	498	531	566	600	633	666	717	756	793	831	869	908	944	983	1022
PG		100	110	120	130	140	150	160	170	180	190	200	210	220	230	240	250	260	270
		BREITE																	

AUFPREIS FÜR TRÄGERPROFIL UND KASSETTE

(Preis aus der Basistabelle + Aufpreis)

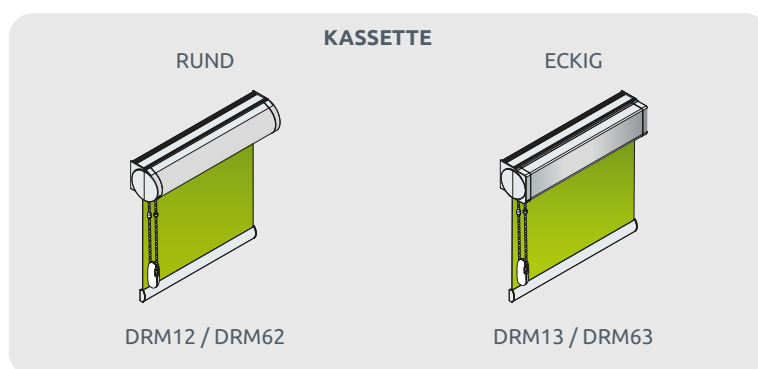

		BREITE																	
PG		100	110	120	130	140	150	160	170	180	190	200	210	220	230	240	250	260	270
KASSETTE		95	102	109	118	125	134	142	150	158	166	174	181	191	198	206	216	222	229

DRM - MEDIUM PROGRAMM DOPPELROLLOS

ZUSÄTZLICHE OPTIONEN

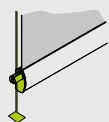

Seitenführung
(Nylonseile + Befestigung
auf flachen Flächen)

29,00 € /Satz



„SIM“-Beschwerung
weiß, silber

alternative Möglichkeit
KEIN AUFPREIS



Metallkette
Standardkette / Endloskette

zzgl. 3,10 € /Lfm.
der Bedienkette*

* długość tańcuszka obsługowego -> (HÖHE zamówieniowa rolety x 0,75) x2

ZUSÄTZLICHE ELEMENTE

index 2172



Clip standard
weiß, V2A (Metall)

1,70 € /Stk.



index 2138



Winkel 33mm
weiß, schwarz,
anodisiert

7,90 € /Stk.

index 2142



Wandhalter verstellbar
60 - 108 mm
weiß, alu

6,45 € /Stk.

7,25 € /Stk.

index 2143



Wandhalter verstellbar
108 - 156 mm
weiß, alu

15,25 € /Stk.

19,00 € /Stk.

index 2144



Wandhalter verstellbar
156 - 204 mm
weiß, alu

21,65 € /Stk.

24,15 € /Stk.

index 2150



**Klemmträger
für Seitenführung**
weiß, grau, schwarz

7,50 € /Stk.

index 2148



Kettenbeschwerer
weiß, grau, schwarz

2,30 € /Stk.



Element, das im entsprechenden Rollo-Modell als Standardbefestigung verwendet wird. Es sollte nicht in die Berechnung einbezogen werden - nur wenn es separat bestellt wird. Weitere Informationen zu Montage-Elementen finden Sie in der Produktbroschüre.

code 1234

Optionale Elemente wurden mit einem Bestell-Code gekennzeichnet, welcher bei der Bestellung angegeben werden kann. Somit kann das Element mit der Code-Nr bestellt werden, ohne Angabe der Element-Bezeichnung.

DOPPELROLLOS SMART S



Wichtig

Detaillierte Informationen zu Abmessungen, Farben von Profilen, Anlagenteilen sowie Montagearten von Rollos finden Sie in der Produktbroschüre. Die Broschüre ist auch in elektronischer Form auf unserer Website verfügbar.



Basistabelle und Aufpreise

Basistabelle für Modelle:
DRSM-11S (S. 10 - 11)

Aufpreis für Kassette für Modelle:
DRSM-13S (S. 11)

Aufpreis für elektrische Antriebe für Modelle:
DRSM-61S, DRSM-63S (S. 26).



Informationen

- 1 Für die Preisberechnung werden die gesamten Außenmaße des Rollos zusammen mit den Seitenkappen verwendet.
- 2 Das Rollo wird mit Aufhängern (Clips), Winkeln oder mit nicht-invasiven Trägern an der Wand, Decke oder am Fensterflügel befestigt. Im Set mit dem Rollo erhalten Sie einen Satz Montageträger die dem Bestellten Modell zugeordnet sind. Informationen zu Standardhalterungen für einzelne Rollo-Modelle finden Sie in unserer Produktbroschüre.
- 3 Bei den Doppelrollos sind die horizontalen Beschattungstreifen in der Regel so angeordnet, dass sie sich bei vollständig heruntergelassenem Stoff in einer geschlossenen Position befinden und den Raum verdunkeln. Bei nebeneinander hängenden Rollos, die unterschiedlich hoch sind, kann es vorkommen, dass die horizontalen Beschattungstreifen in jedem dieser Rollos auf unterschiedlicher Höhe liegen. Auf Kundenwunsch ist es möglich, die Stoffstreifen in beiden Rollos auf die gleiche Höhe einzustellen. Dies kann jedoch dazu führen, dass sich die Beschattungstreifen nicht in der geschlossenen Position befinden, wenn der Stoff vollständig abgesenkt ist. Weitere Informationen finden Sie auf Seite 22 in der Produktbroschüre.



SMART S Profil-Farben

Rollos mit Trägerprofil



WEIß



ALT
WEIß



ALUMINIUM



ANTHRAZIT



SCHWARZ

Rollos im quadratischen Kassetten



WEIß



SCHWARZ



ALUMINIUM

Dekorativer Metall-Satz (Metall-Seitenkappen, Kette)



STAHL
ROSTFREI



ALUMINIUM



SCHWARZ
NICKEL



ALT
MESSING

DRSM - SMART PROGRAMM DOPPELROLLOS

FREIHÄNGENDE
COULISSE
ROLLOS

BASISTABELLE

Angegebene Preise sind Brutto-Endabnehmerpreise.

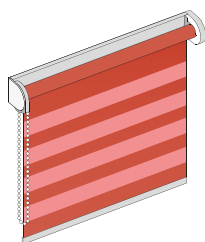

Maximal empfohlene Breite*: 230 cm
 Maximal empfohlene Höhe*: 260 cm
 Bedienungsoptionen*: Endloskette, elektrischer Antrieb.
 Befestigung: Wand, Decke, Fensterflügel,
 Wickelrohre: Ø 28 mm, Ø 30 mm, Ø 35 mm
 Bedienlänge: 75% der Rollo-Höhe

		BREITE															
PG		80	90	100	110	120	130	140	150	160	170	180	190	200	210	220	230
80	S	101	110	117	124	132	139	146	155	162	170	177	184	192	206	214	226
	0	119	129	139	149	159	168	178	188	199	209	219	229	239	256	266	280
	1	134	146	159	171	183	196	208	219	231	244	256	268	281	300	311	328
90	S	107	114	122	130	138	146	154	162	170	178	185	193	202	217	225	238
	0	125	136	147	157	168	180	191	201	212	223	233	244	255	272	283	298
	1	142	156	170	182	196	209	223	237	248	262	276	288	302	322	335	352
100	S	111	119	128	136	143	153	161	170	178	185	195	203	212	227	237	250
	0	133	143	155	167	178	189	202	213	224	237	247	259	271	289	301	317
	1	151	166	180	195	209	223	238	251	266	281	294	309	323	344	359	377
110	S	115	124	133	141	150	160	168	177	185	195	204	213	222	238	247	261
	0	139	151	163	176	188	201	213	225	238	250	262	275	287	306	318	335
	1	160	176	191	206	222	238	252	267	283	298	314	329	345	366	382	401
120	S	119	129	138	147	156	166	176	184	195	203	213	223	231	248	259	272
	0	145	159	172	184	198	210	224	238	250	264	276	289	303	323	336	353
	1	168	185	202	218	235	251	267	283	301	317	332	350	366	388	406	426
130	S	124	134	143	154	163	174	183	192	202	212	222	231	241	260	269	285
	0	153	166	180	193	208	222	235	248	264	277	290	304	319	339	353	371
	1	177	196	213	230	247	265	282	300	318	335	352	370	387	410	429	450
140	S	128	138	149	159	170	180	189	201	210	220	231	241	252	269	281	296
	0	159	174	188	203	218	231	246	261	276	290	306	321	335	356	371	389
	1	187	205	223	241	260	279	297	315	334	352	371	389	408	433	451	473
150	S	135	146	157	168	180	191	202	213	224	235	246	258	269	281	292	307
	0	168	183	199	216	231	246	262	279	294	309	325	342	357	372	388	408
	1	197	218	238	258	277	297	317	336	356	376	395	415	435	455	475	498
160	S	141	153	164	176	188	201	212	224	235	247	260	271	283	294	307	318
	0	176	193	209	226	243	260	276	293	309	327	343	360	376	393	409	427
	1	208	229	250	271	292	313	334	355	376	397	418	439	460	481	502	523
170	S	145	157	170	182	195	206	219	231	244	256	268	281	293	306	318	330
	0	182	201	218	235	252	269	287	306	323	340	357	374	392	410	428	445
	1	217	238	260	282	304	327	349	371	393	414	436	458	481	503	525	548
180	S	150	162	175	188	201	213	226	239	252	265	277	290	303	315	329	342
	0	189	208	225	244	262	281	300	317	335	353	372	391	408	427	445	464
	1	225	247	271	294	318	340	364	387	409	433	456	479	502	525	549	571
190	S	154	167	181	193	206	220	234	246	260	273	287	300	313	327	340	352
	0	196	216	234	252	272	290	310	329	349	367	386	406	424	444	462	481
	1	234	258	282	306	330	355	378	403	427	451	475	499	523	548	573	596
200	S	157	172	185	199	213	226	240	255	268	282	296	309	323	336	351	365
	0	203	223	243	262	282	302	322	342	361	381	401	420	440	460	479	499
	1	243	267	293	318	343	368	393	419	444	469	494	519	545	570	595	620
PG		80	90	100	110	120	130	140	150	160	170	180	190	200	210	220	230

* abhängig vom gewählten Rollo-Modell und Gewebe.
 Detailliertere Informationen finden Sie in der Produktbeschreibung und im Gewebekatalog.



Die Preise in der Basistabelle beziehen sich auf die Ausführungen:
mit Kettenbedienung DRSM-11S
 Aufpreise auf andere Versionen und Zusatzoptionen
 finden Sie auf den Seite 11.



Zuzahlungen für **Elektroantriebe**
 und **Steuerungen** finden Sie
 auf den Seite 22.

		BREITE															
PG		80	90	100	110	120	130	140	150	160	170	180	190	200	210	220	230
210	S	162	176	191	205	219	234	247	262	276	290	304	319	332	348	363	376
	0	209	230	250	271	292	311	332	353	373	394	415	435	456	477	497	518
	1	251	277	303	330	356	382	408	435	461	487	513	540	566	592	618	645
220	S	166	181	196	210	225	240	255	269	285	300	314	329	344	357	372	387
	0	216	238	259	280	302	323	344	366	387	408	429	451	472	493	515	536
	1	260	287	314	342	368	395	423	451	478	506	533	560	587	615	641	668
230	S	171	185	202	217	231	246	262	277	292	308	323	338	353	368	384	399
	0	223	245	267	289	310	332	355	377	399	422	444	466	489	511	533	555
	1	268	297	325	353	382	410	439	468	494	523	552	580	608	637	665	693
240	S	175	191	206	223	238	254	269	285	301	317	331	348	364	380	394	410
	0	229	252	275	298	321	344	366	389	413	435	458	481	504	527	550	574
	1	277	307	336	365	394	424	454	483	512	541	571	601	629	659	688	718
250	S	180	196	212	227	244	260	276	293	309	325	342	357	373	389	406	422
	0	235	260	283	307	330	353	378	402	426	449	472	497	520	544	567	591
	1	286	317	346	377	408	437	469	499	529	560	590	620	651	681	711	743
260	S	183	201	217	234	250	267	283	301	317	334	350	367	384	401	416	434
	0	243	267	290	315	340	365	389	414	437	462	487	512	536	561	584	609
	1	294	327	357	389	420	451	483	514	546	577	609	640	672	703	735	766
PG		80	90	100	110	120	130	140	150	160	170	180	190	200	210	220	230

AUFPREIS FÜR KASSETTE

(Preis aus der Basistabelle + Aufpreis für kassette)

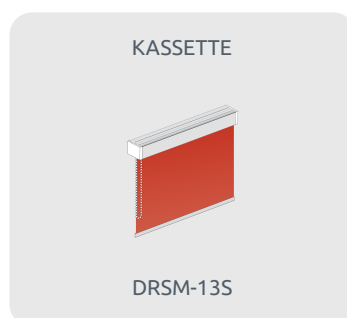

		BREITE															
KASSETTE		80	90	100	110	120	130	140	150	160	170	180	190	200	210	220	230
KASSETTE		102	109	116	123	131	139	147	154	162	170	178	186	194	202	209	218

ZUSÄTZLICHE OPTIONEN

Seitenführung
(Nylonseile + Befestigung auf flachen Flächen)

85,00 € /Satz

„SIM“-Beschwerung
weiß, silber

alternative Möglichkeit
KEIN AUFPREIS

Metallkette
Standardkette / Endloskette

zzgl. 3,10 € /Lfm.
der Bedienkette*

Dekorativer Metall-Satz
(Seitenkappen und Kette.
Farben - S. 24)

86,00 € /Satz

* Länge der Bedienkette - (0,75 x Rollo-Höhe) x2

FENSTERFLÜGEL DOPPELROLLOS



Wichtig

Detaillierte Informationen zu Abmessungen, Farben von Profilen, Anlagenteilen sowie Montagearten von Rollos finden Sie in der Produktbroschüre. Die Broschüre ist auch in elektronischer Form auf unserer Website verfügbar.



Basistabelle und Aufpreise

Basistabelle für Modelle:
DRN ULTIMATE (S. 14 - 15)

Aufpreis:
DRN ULTIMATE (S. 18)



Informationen

- 1 Für die Preisberechnung der Modelle DRN BASIC sind die Maße des ausgewählten Stoffes ausschlaggebend.
- 2 Fensterflügel-Rollos werden grundsätzlich auf die Glasleiste oder Fensterrahmen mit Hilfe der gelieferten Montageteilen befestigt. Die Seitenblenden werden mit doppelseitigem Kleband auf den Fensterrahmen geklebt.
- 3 PVC-Seitenblenden sind für die Modelle DRN BASIC und DRN ULTIMATE vorgesehen. Für das Modell DRN ULTIMATE sind auch Aluminiumblenden gegen Aufpreis erhältlich.
- 4 Für Fenster mit halbrunder Glasleiste sind die PVC-Bogenblenden vorgesehen.



Fensterflügel Rollos Profil-Farben

Ultimate:



WEIß

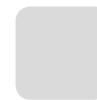

ALUMINIUM



GOLDEN OAK



MOOR OAK



WALNUT



MAHOGANY



WINCHESTER

ULTIMATE DOPPELROLLOS

BASISTABELLE

Angegebene Preise sind Brutto-Endabnehmerpreise.

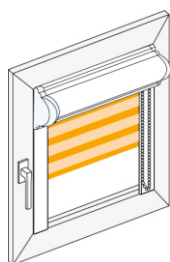

Maximal empfohlene Breite*: 150 cm
 Maximal empfohlene Höhe*: 220 cm
 Bedienungsoptionen: Kette
 Kassette: Aluminium
 Blende: PVC
 Befestigung: Fensterflügel
 Bedienlänge: 75% der Rollo-Höhe

		BREITE												
PG		30	40	50	60	70	80	90	100	110	120	130	140	150
30	S	45	50	54	58	63	69	73	79	84	90	96	100	107
	0	59	66	73	79	87	93	99	107	113	120	126	133	140
	1	65	73	82	90	98	105	114	121	130	138	146	154	162
40	S	47	51	56	61	68	72	77	83	90	94	100	107	113
	0	59	66	73	79	87	93	99	107	113	120	126	133	140
	1	69	78	87	97	105	115	124	134	142	151	160	170	178
50	S	48	54	58	65	70	76	80	87	93	99	105	113	119
	0	62	70	77	84	92	99	107	114	121	129	136	143	151
	1	72	83	93	103	114	124	134	143	155	164	175	184	195
60	S	50	55	61	68	73	78	86	92	98	104	112	118	125
	0	65	73	80	90	98	105	114	121	130	138	146	154	162
	1	76	87	99	111	121	133	143	155	166	177	188	199	210
70	S	51	57	63	70	76	82	90	96	103	110	117	124	132
	0	68	77	86	94	103	112	120	129	138	147	156	164	174
	1	79	92	104	117	129	141	154	166	178	191	202	214	226
80	S	52	58	66	72	78	86	93	100	107	114	122	130	138
	0	70	79	90	99	108	118	128	136	146	156	164	175	184
	1	83	97	111	124	136	150	163	177	189	203	216	229	241
90	S	54	61	68	75	82	90	97	104	112	119	128	135	143
	0	73	83	93	103	113	124	134	143	155	164	175	184	196
	1	87	100	115	130	143	159	172	187	201	216	229	243	258
100	S	56	62	70	77	84	92	100	108	117	125	133	141	150
	0	76	86	97	108	119	130	140	151	162	174	184	195	205
	1	90	105	121	136	151	167	182	197	213	227	243	258	272
110	S	57	65	72	79	89	96	104	113	121	130	139	147	156
	0	78	90	100	113	124	135	147	159	170	182	193	204	217
	1	93	111	126	142	159	175	191	208	224	239	255	271	287
120	S	58	68	75	82	91	99	108	117	125	135	143	154	162
	0	80	92	104	117	129	141	154	166	178	191	202	214	226
	1	97	114	132	149	166	183	201	218	234	251	268	285	302
130	S	59	69	77	86	94	103	112	121	130	140	149	159	168
	0	82	96	108	121	134	147	160	174	185	198	212	224	238
	1	100	118	136	155	174	191	209	227	245	264	281	298	317
140	S	62	71	79	89	97	107	115	125	135	145	155	164	176
	0	84	98	112	125	139	153	166	180	193	206	220	234	247
	1	103	122	141	161	180	199	218	238	256	275	293	311	330
150	S	63	72	82	91	100	110	119	129	139	150	160	171	182
	0	87	101	115	130	143	159	172	187	201	216	229	244	258
	1	107	126	146	167	187	206	226	246	266	286	306	325	344
160	S	65	75	83	93	103	113	122	134	143	155	166	177	188
	0	90	104	119	134	149	163	178	193	208	223	238	252	267
	1	110	130	151	172	193	214	235	256	277	297	318	338	359
PG		30	40	50	60	70	80	90	100	110	120	130	140	150

* abhängig vom gewählten Rollo-Modell und Gewebe.
 Detailliertere Informationen finden Sie in der Produktbroschüre und im Gewebekatalog.

		BREITE												
PG		30	40	50	60	70	80	90	100	110	120	130	140	150
170	S	68	76	86	96	105	117	126	138	149	160	171	182	195
	0	92	108	122	139	154	170	184	201	216	231	246	262	277
	1	113	135	156	178	201	222	244	265	287	308	329	351	372
180	S	69	78	89	98	110	120	132	142	154	164	177	188	201
	0	94	111	126	142	159	175	191	206	223	239	255	271	287
	1	115	139	161	184	206	229	252	275	297	319	342	364	386
190	S	70	80	91	101	112	122	135	146	157	170	182	195	206
	0	97	113	130	146	163	180	197	213	230	246	264	280	297
	1	119	142	166	189	213	237	260	283	307	330	352	376	398
200	S	71	82	93	104	115	126	139	150	162	175	187	201	213
	0	99	115	134	151	167	184	202	219	238	255	271	288	306
	1	121	146	171	196	219	244	268	292	317	340	364	388	412
210	S	73	84	96	107	118	130	142	155	167	180	193	206	219
	0	100	119	136	155	172	191	208	226	244	262	280	298	315
	1	124	150	176	201	226	251	276	301	327	351	374	399	424
220	S	75	86	98	110	121	134	146	159	172	184	198	212	226
	0	103	121	140	159	177	196	214	233	251	269	288	307	325
	1	128	154	180	205	231	259	283	309	335	361	386	412	436
PG		30	40	50	60	70	80	90	100	110	120	130	140	150
		BREITE												

MAXIMALE HÖHE DER FENSTERFÜGEL-DOPPELROLLOS

Pos.	BEZEICHNUNG DER KOLLEKTION	DRN BASIC	DRN ULTIMATE	KATALOGSEITE
1	Zakynthos	1300	1900	1-2
2	Organza	1300	1900	3
3	De Lux	2200	2200	4
4	Rhodos	1100	1400	5
5	Hydra	1800	2200	6
6	Elegant (0-1770, 01771, 0-1772, 0-1773)	2200	2200	7
7	Elegant (0-1774, 01775, 0-1776, 0-1777, 0-1778)	1400	2100	7
8	Ikaria	1600	2200	8
9	Passion	1800	2200	9
10	Honey	1600	2200	10
11	Strato	1300	1900	10
12	Flower	900	1100	11
13	Naxos	500	900	12
14	Bahama (S-1470, S-1472, S-1473, S-1474, S-1475, S-1476, S-1477, S-1478, S-1479, S-1480, S-1481, S-1482)	1500	2100	13
15	Bahama (0-1472, 0-1483, 0-1484, 0-1485)	900	1300	13
16	Lusano Wide	1100	1600	14
17	Riga Duo Wide	900	1400	15
18	Ontario Wide	1200	1800	16
19	Bahama Wide	1200	1800	16
20	Jersey Wide	-	-	17
21	Bahama Dim-Out	1000	1500	18
22	Heban (0-1731, 01734, 0-1736, 0-1737)	800	1200	19
23	Heban (0-1730, 01732, 0-1733, 0-1735, 0-1738)	1100	1600	19
24	Patmos	1200	1700	20
25	Roma	600	900	21
26	Milano	1300	1800	22
27	Milano II	1300	1800	23
28	Venezia	900	1300	24

RN - ULTIMATE ROLLOS

AUFPREISE

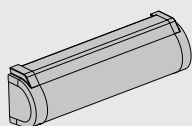

Holzdekor (Kassette und Seitenblenden - Standard und Bogenblende)

golden oak, walnut,
winchester, mahogany,
moor oak.

		BREITE												
		30	40	50	60	70	80	90	100	110	120	130	140	150
HÖHE	30	8	10	10	11	12	13	16	17	18	19	20	21	23
	40	8	10	11	12	13	16	17	18	19	20	21	23	24
	50	10	11	12	13	16	17	18	19	20	21	23	24	27
	60	11	12	13	14	16	18	18	19	21	23	24	27	28
	70	12	13	14	16	17	18	19	21	23	24	27	28	30
	80	13	13	16	17	18	19	20	21	24	24	28	29	31
	90	14	16	17	18	19	20	21	24	27	28	29	30	32
	100	16	17	18	19	20	21	23	24	28	29	30	32	32
	110	17	18	19	20	21	23	24	27	28	30	31	33	35
	120	17	19	20	20	23	24	27	28	30	31	32	33	36
	130	19	19	20	21	24	27	28	29	31	32	33	35	37
	140	19	20	23	23	27	28	30	31	32	33	35	36	37
	150	20	21	23	24	27	29	31	31	33	35	36	37	38
	160	21	23	24	27	29	30	31	33	33	36	37	38	41
170	23	24	27	28	30	31	32	33	35	37	38	39	42	
180	24	27	28	29	31	32	33	35	36	38	39	41	45	
190	27	28	30	30	31	33	35	36	38	39	41	45	46	
200	27	29	30	31	33	35	36	37	39	39	42	46	47	
210	29	30	31	32	35	35	37	38	39	41	45	47	48	
220	30	31	32	33	35	37	38	39	41	45	46	48	49	



PVC-Bogenblende
weiß, grau
und Holzdekor

KEIN AUFPREIS
für Bogenform

Alternative Option für PVC-Standardblende



Alumium-Blende
weiß und silber
anodisiert

10,00 € /Lfm.

ELEKTRISCHE ANTRIEBE UND STEUERUNGEN



ANTRIEBE



AKKU-ANTRIEBE RTS STEUERUNG & ZIGBEE



Sonesse 28 WF RTS Li-Ion
1,1 Nm | 20 U / Min. | 12 V | 2600 mAh

(1003296 - 1,1/28)
260,00 €



**Sonesse ULTRA
30 WF RTS Li-Ion**
2 Nm | 10-28 U / Min. | 12 V | 2600 mAh

(1003311)
279,00 €



zigbee
Sonesse 2 28 Zigbee

Li-Ion | 12 V | 2600 mAh

(11245944)
280,00 €



zigbee
Sonesse 2 ULTRA 30 Zigbee Li-Ion

12 V | 2600 mAh

(1245933)
330,00 €

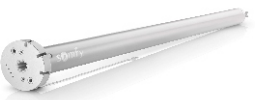

Sonesse 40 WF RTS Li-Ion
3Nm | 28U / Min. | 12 V | 4600 mAh

(1240486)
441,00 €



zigbee
Sonesse 40 Zigbee
3Nm | 28U / Min. | 12 V | 4600 mAh

(1245994)
580,00 €



24V-ANTRIEBE



Roll Up 28 WT
0,8 Nm | 28 U / Min. | 24 V

(1002833)
220,00 €



zigbee
Roll Up 24 Zigbee
24 V

(12460636)
205,00 €



230V-ANTRIEBE RTS / IO STEUERUNG / ZIGBEE

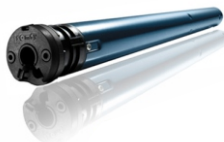

Sonesse 40 RTS
230 V

(1001574 - 3Nm | 30 U/Min.) **319,00 €**
(1001578 - 6Nm | 20 U/Min.) **344,00 €**
(1001582 - 9Nm | 12 U/Min.) **344,00 €**



Sonesse 40 io
230 V

(1003222 - 1,3Nm | 50 U/Min.) **369,00 €**
(1003224 - 3Nm | 30 U/Min.) **338,00 €**
(1003226 - 6Nm | 20 U/Min.) **350,00 €**
(1240605 - 9Nm | 12 U/Min.) **356,00 €**



zigbee
Sonesse 40 R1 Zigbee
230 V

(1245917 - 3/30) **350,00 €**
(1245918 - 6/20) **372,00 €**
(1245919 - 9/12) **368,00 €**



ELEKTRISCHE ANTRIEBE UND STEUERUNGEN



230V-ANTRIEBE KABELSTEUERUNG

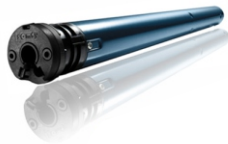

Sonesse 40 PA
230 V

(1001548 - 3Nm | 30 U/Min.) **222,00 €**
(1001549 - 6Nm | 20 U/Min.) **227,00 €**
(1001552 - 9Nm | 12 U/Min.) **234,00 €**



VERSORGUNGSSPANNUNG 12 V



Steckernetzteil
für LI-ION Batterien im:
Sonesse 28 WF RTS
Sonesse ULTRA 30 WF RTS

(9021028)
31,00 €



VERSORGUNGSSPANNUNG 24 V



Steckernetzteil
230 / 24 V DC, 1 A

(1870279)
68,00 €



Unterputznetzteil
Power Flush
24 V DC, 1.0 A

(1870274)
171,00 €



Netzteil POWER 1,5
Gruppen-Netzteil, 24 V,
Kabel enthalten

(1870149)
98,00 €



Netzteil POWER 2,5
Gruppen-Netzteil, 24 V
mit RTS Empfänger

(1870157)
399,00 €



Netzteil POWER 2,7
Gruppen-Netzteil, 24 V

(1870156)
258,00 €



Netzteil Animeo DC
Gruppen-Netzteil, 24 V, 4,5 A

(1860093)
350,00 €



24 V KABELSTEUERUNG



Inis DC 24 V
Schalter mit Netzteil

(1870071)
178,00 €

ELEKTRISCHE ANTRIEBE UND STEUERUNGEN



230 V KABELSTEUERUNG



Smoove Uno WT
230 V-Schalter

(1800508)
31,00 €



Smoove Duo WT
230 V-Schalter

(1800506)
44,00 €



Smoove Uno IB+
230 V-Schalter
(1811203 - pure)
(1811204 - silber)
(1811205 - schwarz)
117,00 €

Kein Rahmen enthalten

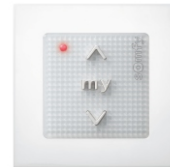

Smoove Origin IB+
230 V-Schalter

(1811272)
62,00 €

Kein Rahmen enthalten

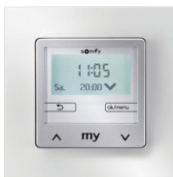

Chronis Smoove Uno
230 V-Schalter

(1805268)
196,00 €

Rahmen enthalten



TR2-U-E-230
Trennrelais

(1822200)
77,00 €



DRAHTLOSE STEUERUNG IN DER RTS-TECHNOLOGIE

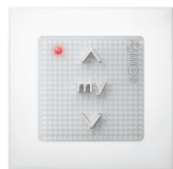

Smoove Origin RTS
Funkschalter
(1811045 - Einkanal-Funkschalter)
59,00 €
(1800223 - Zweikanal-Funkschalter)
94,00 €
(1800295 - Vierkanal-Funkschalter)
115,00 €

Rahmen enthalten



Situ 1 Pure RTS
Einkanal-Fernbedienung.
weiß *

(1870403)
€ 77,00



Situ 5 Pure RTS
Fünfkanal-Fernbedienung.
weiß *

(1870419)
€ 98,00



Telis Chronis Pure 6 RTS
Sechskanal-Fernbedienung
mit LED-Anzeige.
weiß *

(1805215)
258,00 €



Telis 16 Pure RTS
Sechzehn-Kanal-Fernbedienung.
weiß *

(1811079)
222,00 €

* Andere Farben sind lieferbar



ELEKTRISCHE ANTRIEBE UND STEUERUNGEN



Situ 1 io II
Einkanal-Fernbedienung.

(1870312)
62,00 €



Situ 5 io II
Fünfkanal-Fernbedienung.

(1870328)
105,00 €



Smoove Origin io
drahtloser Funksender

(1811003 - Einkanal-Funkschalter)
80,00 €

(1800204 - Zweikanal-Funkschalter)
94,00 €

(1800205 - Vierkanal-Funkschalter)
115,00 €

Rahmen enthalten



DRAHTLOSE STEUERUNG IN DER ZIGBEE TECHNOLOGIE



 **zigbee**
Ysia 1 Zigbee
Einkanal-Fernbedienung.
weiß

(1871397)
65,00 €



 **zigbee**
Ysia 5 Zigbee
Fünfkanal-Fernbedienung.
weiß

(1871399)
85,00 €



RTS 24 V EMPFÄNGER



Modulis DC
Externer RTS-
-Radioempfänger

(1870138)
161,00 €



KONTROLLZENTRUM



TaHoma® Switch
Die Zentrale eines Smart Homes

(1870594)
286,00 €



RAHMEN *



PURE Rahmen
(9015022)
6,20 €



SCHWARZ Rahmen
(9015023)
14,80 €



SILBER Rahmen (Matte)
(9015025)
14,80 €



PURE Doppelrahmen
(9015238)
9,80 €

* Andere Farben sind lieferbar

ELEKTRISCHE ANTRIEBE UND STEUERUNGEN

coulisse
DECORATION SOLUTIONS



ANTRIEBE FÜR SMART ROLLOS



Coulisse CM-02
8 V

154,00 €



Coulisse CM-03
12 V

196,00 €



STEUERUNG FÜR SMART ROLLOS



CM-11
1-kanal-Fernbedienung.

27,00 €



CM-12
5-kanal-Fernbedienung.

38,00 €



CM-13
15-Kanal-Fernbedienung.

57,00 €

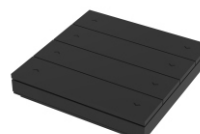

CM-16
4-Kanal-Schalter

129,00 €



CM-18
1-kanal Kabellos-Kette

47,00 €



CM-19
Kontrollzentrum

203,00 €



CMD-01
Motion Wi-Fi-Bridge

142,00 €



CM-20
Wi-Fi Brücke

142,00 €



ELEKTRISCHE ANTRIEBE UND STEUERUNGEN



ANTRIEBE



AKKU-ANTRIEBE

RADIO / BI-DIRECTIONAL STEUERUNG



BREL Lio BLE 25
1,1 Nm | 28 U / Min. | 12 V | USB-C

systemy: RC, RM

160,00 €



BREL Lio BLEQ28
2 Nm | 28 U / Min. | 12 V | USB-C

systemy: RM, RMP, RL

260,00 €



BREL Lio BLEQ35
6 Nm | 24 U / Min. | 12 V | USB-C

systemy: RM, RMP, RL

300,00 €



BREL Lio BLE 35
13 Nm | 10 U / Min. | 12 V | USB-C

systemy: RM, RMP, RL

290,00 €



 **matter**
BREL Matter BLEQ35
6 Nm | 24 U / Min. | 5 V

systemy: RM, RMP, RL

315,00 €



 **matter**
BREL Matter BLEM35
13 Nm | 10 U / Min. | 5 V

systemy: RM, RMP, RL

305,00 €



230V-ANTRIEBE

RADIO / BI-DIRECTIONAL STEUERUNG



BREL Nino BPE 25
1,5 Nm | 32 U / Min. | 230 V

systemy: RC, RM

160,00 €



BREL Vesta BPEQ28
2 Nm | 28 U / Min. | 230 V

systemy: RM, RMP, RL

252,00 €



BREL Ezio BEQ35
6 Nm | 28 U / Min. | 230 V
190,00 €

systemy: RM, RMP, RL

10 Nm | 17 U / Min. | 230 V
190,00 €



 **matter**
BREL Matter BEMQ35
6 Nm | 28 U / Min. | 230 V
205,00 €

systemy: RM, RMP, RL

10 Nm | 17 U / Min. | 230 V
205,00 €

ELEKTRISCHE ANTRIEBE UND STEUERUNGEN



230V-ANTRIEBE KABELSTEUERUNG



BREL Ezio MBQ35
6 Nm | 28 U / Min. | 230 V
150,00 €

systemy: RM, RMP, RL

10 Nm | 17 U / Min. | 230 V
150,00 €



BREL Ezio MS 25
1,5 Nm | 32 U / Min. | 230 V

systemy: RC, RM

165,00 €



BREL Ezio MS 35-10
10 Nm | 17 U / Min. | 230 V
140,00 €

systemy: RM, RMP, RL



STEUERUNG



„One“ Fernbedienung
Einkanal-Fernbedienung

(DD-2700)
50,00 €



„Multi“ Fernbedienung
15-Kanal-Fernbedienung

(DD-2702)
60,00 €



„One“ Schalter
Einkanal-Schalter

(DD-2770)
47,00 €



**„Multi Display“
Schalter**
15-Kanal-Schalter

(DD-2773)
55,00 €



BREL HOME Hub
Bi-directional
Schalttafel mit App.
Bedienung

(DD-1554)
196,00 €



STEUERUNG FÜR 230V-ANTRIEBE (MS25 i MBQ35)



Bi-directional-empfänger

Ermöglicht die Funksteuerung
von Antrieben über Fernbedienung

(DD-50)
64,00 €



**Wandschalter
mit integriertem RTS**

Steuerung von Antrieben über Kabel
und Fernbedienung möglich

(DD-1690)
79,00 €

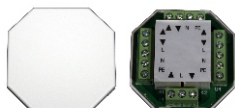

**Gruppenmodul
für kabelgesteuerte
230V-Antriebe**

Parallelsteuerung einer Rollladengruppe

(DC-209)
55,00 €



ELEKTRISCHE ANTRIEBE UND STEUERUNGEN



ZUBEHÖR



**Kabel
mit USB-A und USB-C Anschluss**
3 m

(Z-48-300)
19,00 €



USB-Ladegerät

(DC-220)
21,00 €



Sonnenkollektor
mit Micro-USB-Anschluss | ohne Gehäuse
475 x 50 x 10 mm

(DC-1288)
115,00 €



Sonnenkollektor
mit Micro-USB-Anschluss | w mit Gehäuse
400 x 50 x 8 mm

(DC-1289G)
84,00 €



**Kabel mit USB-A Anschluss mit
Magnetstecker**
zum Aufladen von Akkumotoren
3 m

(Z-42-300M)
13,00 €



Adapter
mit Micro-USB und USB-C-Anschluss
für Verbindung vom Sonnenkollektor
mit Batteriemotor

(Z-48-004)
14,00 €

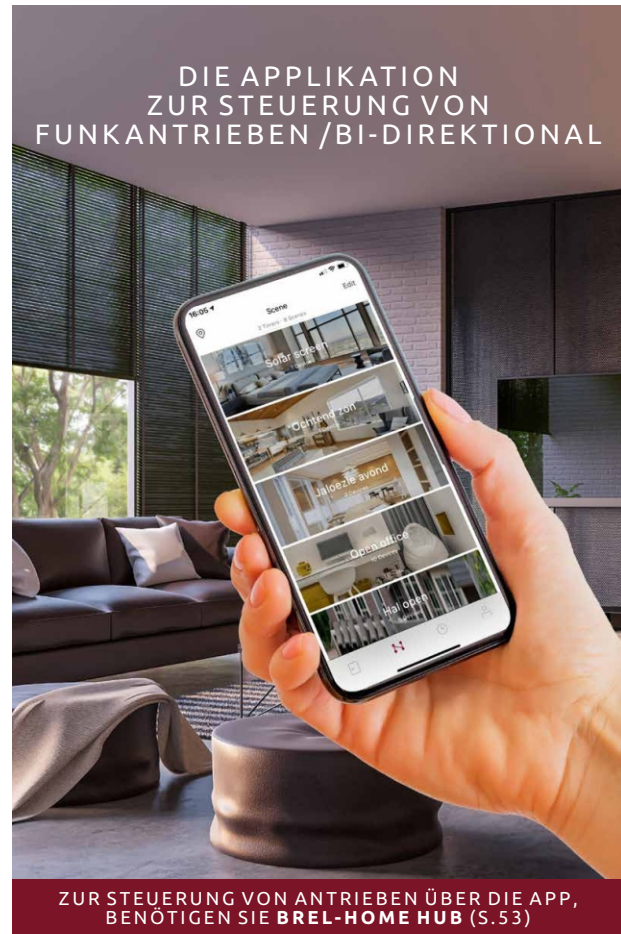

DIE APPLIKATION
ZUR STEUERUNG VON
FUNKANTRIEBEN /BI-DIREKTIONAL

ZUR STEUERUNG VON ANTRIEBEN ÜBER DIE APP,
BENÖTIGEN SIE BREL-HOME HUB (S.53)

ALLGEMEINE GARANTIEBEDINGUNGEN

- 1** SHADOW-SYSTEM Sp. z o. o. mit Sitz in Kawie Dolne 4F, 83-304, Przodkowo (Polen), nachstehend Garant genannt, garantiert eine gute Qualität und einen effizienten Betrieb des neuen Produkts gemäß dem für einen bestimmten Produkttyp festgelegten Standard, sofern der beabsichtigte Gebrauch unter normalen Bedingungen erfolgt.
- 2** SHADOW-SYSTEM Sp. z o. o. bietet Garantie:
 - 36 Monate ab Kaufdatum für Jalousien- und Rollladensysteme,
 - 12 Monate ab Kaufdatum für Stoffe, Holz- und Aluminiumlamellen.
- 3** Die Garantie deckt die vom Hersteller verursachten Herstellungsfehler ab. Als solche gelten die Verwendung von fehlerhaften Materialien, Herstellungsfehler und Konstruktionsfehler.
- 4** Während der physischen Abnahme der Ware am Hauptsitz des Garantiegebers oder am Tag der Lieferung der Ware durch den Spediteur ist der Käufer verpflichtet, die Qualität, die Abmessungen und die Vollständigkeit der gelieferten Ware gemäß der Bestellung zu überprüfen, unter Androhung der Nichtigkeit des Rechts auf Infragestellung der Qualität und der Vollständigkeit der Lieferung.
- 5** Sollte ein Mangel festgestellt werden, ist der Käufer verpflichtet, den Garant innerhalb von 14 Tagen darüber zu informieren. Die Nichteinhaltung der oben genannten Bedingungen führt zum Verlust von Gewährleistungsrechten.
- 6** Alle Garantieansprüche werden nur am Hauptsitz des Garantiegebers (SHADOW-SYSTEM Sp. z o. o., Kawie Dolne 4F, 83-304 Przodkowo) geprüft. Die Parteien legen individuell fest, wie sie das mangelhafte Produkt an die oben genannte Stelle (SHADOW-SYSTEM) übergeben.
- 7** Die Grundlage für die Einreichung einer Reklamation im Rahmen der Garantie ist ein Originalkaufbeleg (Quittung oder Rechnung) und ein vollständig ausgefülltes Reklamationsdokument.
- 8** Das ausgefüllte Reklamationsformular, der gescannte Kaufbeleg und die umfassende Fotodokumentation sind an folgende E-Mail-Adresse zu senden: info@shadow-system.pl
- 9** Der Garantiegeber verpflichtet sich, die Berechtigung einer Reklamation im Rahmen der Garantie innerhalb von 14 Tagen ab dem Datum des Eingangs der schriftlichen Reklamation und, falls eine Inspektion der Ware mit einem Mangel erforderlich ist, innerhalb von 14 Tagen ab dem Datum der Rücksendung der Ware an den Hauptsitz des Garantiegebers zu prüfen.
- 10** Der Garant haftet nicht für:
 - mechanische Schäden und Schäden, die durch unsachgemäßen oder nachlässigen Gebrauch, Lagerung und Nutzung unter unsachgemäßen Bedingungen entstanden sind,
 - natürlichen Verschleiß von Originalelementen, -teilen und -zubehör, verursacht durch die normale Nutzung,
 - Änderungen des Originalprodukts und Eingriffe Dritter in dessen Design sowie Verwendung von Ersatz- oder Zubehörteilen, die nicht vom Garantiegeber verwendet werden, Reparaturen durch Dritte,
 - Eine nicht in Übereinstimmung mit den Grundsätzen der Baukunst und den Anweisungen des Herstellers erfolgte Montage,
 - Verwendung entgegen der Bedienungsanleitung,
 - Gerüche von Komponenten, die in der Produktion verwendet wurden und welche das Produkt abgibt (z. B. natürlicher Geruch von Bambuslamellen),
 - natürliche und leichte Verformungen des Aluminiumbandes, der Lamellen und der Holzelemente und Gewebeerflächen,
 - Farb- und Texturunterschiede von Holzlamellen aufgrund der natürlichen Eigenschaften von Holz,
 - Farbunterschiede zwischen dem tatsächlichen Produkt und dem veralteten Muster oder Katalog,
 - Wartung, Reinigung von Produkten, Austausch von Batterien in elektrischen Bauteilen,
 - Schäden durch zufällige Ereignisse (Feuer, Überschwemmung, Blitzschlag, niedrige oder zu hohe Temperaturen und andere Naturkatastrophen).
- 11** Produkte, die in den technischen Informationen angegebenen empfohlenen Mindest- und Höchstabmessungen überschreiten, unterliegen nicht den allgemeinen Garantiebedingungen und werden auf alleinige Verantwortung des Käufers hergestellt. In diesem Fall wird der Garantiegeber alle Anstrengungen unternehmen, um sicherzustellen, dass das Produkt voll funktionsfähig ist.
- 12** Wenn die Reklamation akzeptiert wird, verpflichtet sich der Garant, die mangelhafte Ware so schnell wie möglich zu reparieren oder zu ersetzen.
- 13** Wenn eine Reparatur oder ein Ersatz unmöglich ist oder überhöhte Kosten verursacht, verpflichtet sich der Garant, die mangelhafte Ware abzunehmen und die Kaufkosten zu erstatten.
- 14** Wenn die Reklamation akzeptiert wird und es nicht möglich ist, die Fabrikfehler von Aluminiumband, Holzlamellen oder Gewebe zu beseitigen, beispielsweise weil das Produkt während der Garantiezeit aus dem Angebot zurückgezogen wurde, kann der Garant einen Ersatz durch ein anderes Bauteil ähnlicher Farbe vorschlagen.
- 15** Wird die Reklamation als unbegründet angesehen, wird die Ware auf Kosten des Käufers zurückgesandt.
- 16** Die Garantie in Bezug auf Verbrauchsgüter im Sinne des Gesetzes vom 27.07.2002 über Sonderbedingungen für den Verbraucherverkauf und die Änderung des Bürgerlichen Gesetzbuchs (GBL. 2002/141/1176) schließt die Rechte des Käufers aufgrund von Nichtübereinstimmung der Ware mit dem Vertrag nicht aus, beschränkt sie nicht und setzt sie nicht aus.



Shadow-System Sp. z o. o.

Kawle Dolne 4F
83-304 Przodkowo

tel. +48 58 550 08 80

fax. +48 58 550 76 52

info@shadow-system.pl

www.shadow-system.pl



Rolety Dzień / Noc
Cennik Detaliczny